



TECHNOGROUP
HIGH TECHNOLOGY EQUIPMENT

15 ЛЕТ
НА
РЫНКЕ



**ПРЕОБРАЗОВАТЕЛЬ
ЧАСТОТЫ
INOVANCE MD880**

Краткие сведения о предприятии

О компании Inovance

АО "Технологическое предприятие Inovance г. Шэньчжэнь" (биржевой код: SZ.300124) было создано в 2003 году, в настоящее время рыночная стоимость предприятия составляет около 160 миллиардов Кит. Юаней. Предприятие Inovance является лидером в области промышленной автоматизации процессов управления и приводных технологий в КНР, а также поставщиком интегрированных технических решений для оптических, механических, электрических, гидравлических и пневматических приборов, которые относятся к приводным механизмам, процессам управления, двигателям и прецизионному оборудованию.

В 2021 году совокупный операционный доход предприятия составил 17,943 млрд юаней, что на 56% больше, чем за аналогичный период предыдущего года, операционная прибыль составила 3,573 млрд юаней, что на 70% больше, чем за аналогичный период предыдущего года. В 2021 году в подразделении НИОКР работали 3560 сотрудников, инвестиции в НИОКР составили 1,685 млрд юаней, доля затрат на НИОКР - 9,39%. В настоящее время на предприятии работает более 20 000 человек, штаб-квартира компании находится в Шэньчжэне, производственные площадки расположены в Сучжоу, Чанчжоу, Юэяне и Нанкине, компания также имеет филиалы, представительства и сервисные центры в более чем 20 странах и регионах мира. По состоянию на 2021 год предприятие оформило 2186 патентов и авторских прав на программное обеспечение. Благодаря значительным инвестициям в НИОКР, нам удалось поднять уровень основных технологий управления двигателями и приводными системами, усовершенствовать программное обеспечение для промышленного управления, внедрить инновационные системы электропривода для транспортных средств на возобновляемых источниках энергии, системы промышленных роботов и оптимизировать цифровизацию производства и укрепить лидирующие позиции в этой области.

Предприятие Inovance специализируется на основных технологиях приводных систем и систем управлением двигателем, силовой электроники и систем связи в промышленных сетях. Основные пять направлений деятельности компании: промышленная автоматизация, электрооборудование лифтов, транспортные средства на возобновляемых источниках энергии, промышленные роботы и рельсовый транспорт. В целях углубленного понимания задач и требований модернизации производства в различных отраслях компания постоянно предоставляет передовые комплексные решения и производит специализированные отраслевые эталонные продукты, чтобы создавать большие преимущества и выгоды для клиентов.

К ключевым технологиям, которые разрабатывает предприятие относятся не только различные технологические решения в сфере информационных систем и иерархии управления, инновационные модели приводных систем, исполнительных механизмов и датчиков, но и разработки в области прикладных процессов промышленной автоматизации, лифтовых систем, транспортных средств на альтернативных источниках энергии и рельсового транспорта. В том числе: ① Приводные технологии: технологии векторного управления, технологии сервоприводного управления, технологии тиристорного (IGCT) управления электроприводом; ② Технологии процессов управления: средние и большие ПЛК, устройства ЧПУ, технологии управления робототехникой, технологии управления высокоскоростными системными шинами; ③ Исполнительные механизмы: разработка и производство высокопроизводительных серводвигателей, энергосберегающих электродвигателей, высокоскоростных электродвигателей и подшипников на магнитной подушке, высокоточных энкодеров; ④ Разработки в области информационных систем: индустриальный интернет, периферийные (распределенные) вычисления, промышленные разработки искусственного интеллекта; ⑤ Автомобили на возобновляемых источниках энергии, лифтовое оборудование, грузоподъемное оборудование, термопластавтоматы, оборудование и станки для швейной промышленности, станки с ЧПУ для металлообработки, полиграфическое и упаковочное оборудование.

В 2017 году на церемонии присуждения премии Китайского телевидения 50-ти лучшим ПАО, предприятие Inovance было включено в число 10 лучших публичных акционерных обществ КНР в номинации "Интеграция корпоративной социальной ответственности", в 2021 г. в соответствии с резолюцией № 28 Китайского государственного комитета по делам развития и реформ предприятие было присвоен статус Государственного аккредитованного производственно-технического центра, компания была включена в число «Лучших проектно-конструкторских бюро на предприятиях г. Шэньчжэнь», в «Перечень 100 лучших инновационных предприятий провинции Цзянсу», «Перечень ведущих предприятий по созданию интеллектуальных роботов в рамках государственной программы "Исследования и разработки по приоритетным направлениям развития научно-технологического комплекса КНР», компания получила статус «Инженерно-технологического центра по разработке силовых агрегатов транспортных средств на альтернативных источниках энергии провинции Цзянсу».

Предприятие Inovance углубленно изучает потребности различных отраслей промышленности в модернизации и оптимизации производства и предоставляет высокотехнологичные комплексные решения и специализированные инновационные продукты для создания преимуществ и выгод для клиентов.

67 представительств на территории КНР

400 авторизованных дилеров на территории КНР

Более **2500** сотрудников, которые осуществляют прямые продажи, расширяют рынки сбыта и обслуживают клиентов

1020 сервисных центров

6 центров запчастей

Мы всегда оперативно реагируем на потребности и интересы пользователей.



Головной офис компании Inovance в г. Шэньчжэнь

Головной офис компании Inovance расположен в г. Шэньчжэнь, офисы дочерних компаний и аффилированных лиц находятся в Сучжоу, Гонконге и других городах КНР.

Широкое применение систем управления Inovance

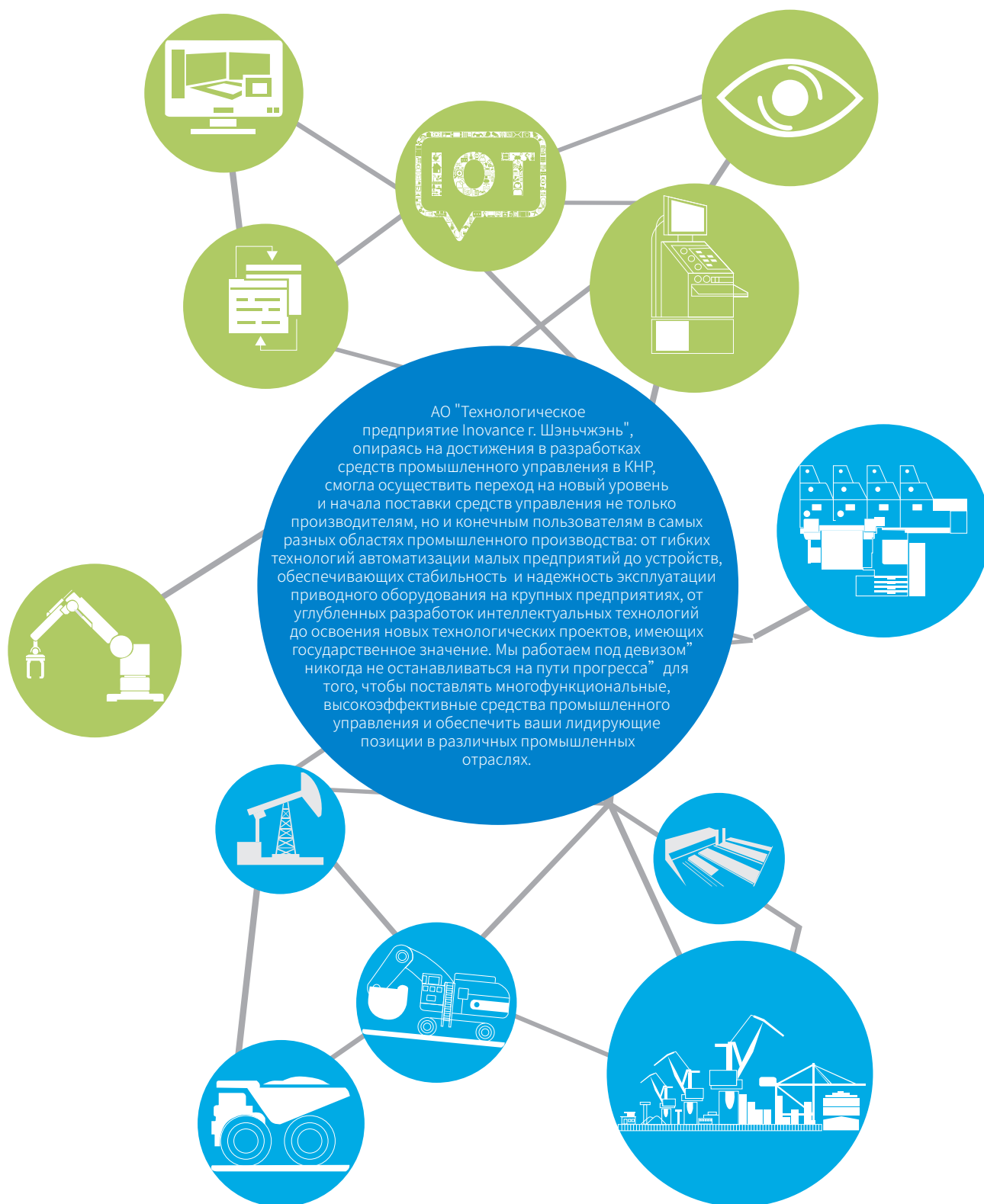

Высокопроизводительный преобразователь
частоты MD880

Инновационный продукт для механических
приводных систем

Выпуск нашей продукции
способствует развитию
автоматизации
технологических процессов

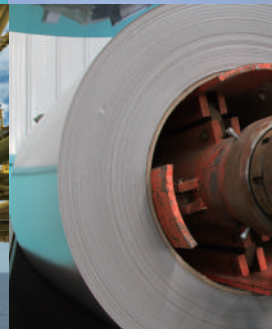

Описание продукта

MD880 - это высокотехнологичный скоростной преобразователь частоты производства предприятия Inovance. Он выпускается в двух конфигурациях: в качестве электропривода для одного или нескольких механизмов. Это высокотехнологичное, высокопроизводительное приводное устройство для управления скоростью и крутящим моментом, обеспечивающее высокую надежность и гибкость в эксплуатации с возможностями интеграции в оборудование различных конфигураций. Также к его характеристикам следует отнести простоту и удобство при установке и техническом обслуживании. К инновационным составляющим частотного преобразователя MD880 можно отнести его модульную конфигурацию, высокую удельную мощность, скорость отклика, точность регулирования частоты вращения и широту области применения продукта.

Области применения

■ Металлургия

Высокоскоростное оборудование для непрерывной горячей прокатки сортового проката и листовой стали, оборудование для производства широкой и толстолистовой стали, станы холодной прокатки, производственные линии отжига и травления, линии цинкования, технологические линии по нанесению лакокрасочного и полимерного покрытия, оборудование для производства сплавов цветных металлов, оборудование для прокатки цветных металлов, ковшовые разливочные краны.

■ Нефтяная промышленность

Морские буровые установки и установки для ремонта скважин, модульные буровые установки, береговые буровые установки, системы верхнего привода силовых буровых установок, высокотехнологичные электроприводные установки для капитального ремонта/бурения скважин, электроприводные пескосмесители и т. д.

■ Целлюлозно-бумажная промышленность

Комбинированное бумагоделательное оборудование, в том числе гидравлические напорные ящики, сеточные, прессовые, сушильные секции, устройства для проклейки бумажной массы, жесткие каландры, суперкаландры для отделки глянцевого и высокоглянцевого мелованной бумаги, перемоточные машины и другое оборудование производственных линий непрерывного цикла.

■ Портовое и морское крановое оборудование

Береговые контейнерные мостовые краны, контейнерные козловые краны на колесном (рельсовом ходу), грейферные судовые разгрузчики, грейферные порталные краны, крупногабаритные порталные краны для судостроительных предприятий и т. д.

■ Морские суда

Суда с электрическими силовыми установками, плавучие краны, грузоподъемные механизмы, палубные механизмы, инверторные валы генераторов электрического тока и т. д.

■ Кабельные технологии

Крупногабаритные электрические лебедки с рамными траверсами, электрические катушечные лебедки, волоочильные станы для волочения катанки из алюминия/меди и т. д.

■ Испытательные стенды

Испытательные стенды для тестирования автомобилей на возобновляемых источниках энергии, трансформаторов ветрогенераторов, блоков АКБ

■ Тоннелепроходческие комплексы

Привод режущей головки защитной машины, привод ленточного конвейера, привод шламовых и пульповых насосов

■ Другие сферы применения

Трансформаторы ветрогенераторов, стенды для модульных испытаний, низковольтные регуляторы мощности, нефтепроводы, газопроводы, шахтные подъемные машины и другое оборудование

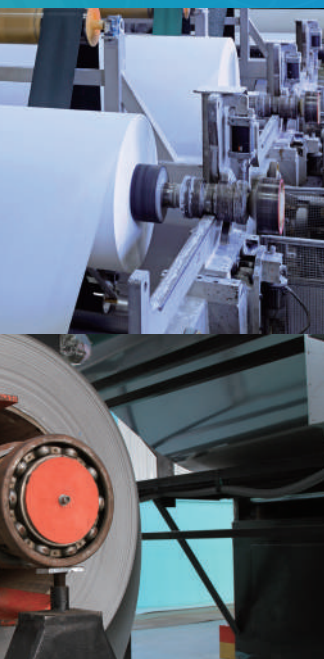

Модульная конструкция с максимально гибким у

Поддерживает соединение независимых программных и аппаратных модулей в соответствии с потребностями пользователей без необходимости изменения п

- ① Возможность использования свободного программного обеспечения
- ② Возможность гибкого конфигурирования структурной схемы открытых да
- ③ Возможность гибкой конфигурации различных плат расширения

01

Возможность использования свободного программного обеспечения

■ Свободная конфигурация управляющих символов

Состояние входного разъема платы расширения, состояние входного разъема панели управления, символ состояния драйвера, данные о рабочем состоянии драйвера.



Определения стандартных управляющих символов

■ Свободная конфигурация модулей ПО

Пул ресурсов передачи данных (переменные данные по отдельным программным модулям, информация об обмене данными через шины; канал скорости, канал крутящего момента, генератор сигнала наклонных волн и т. д.).



управлением

аппаратных модулей и удовлетворяет различные специфические программные коды.

АННЫХ

02

Возможность гибкого конфигурирования структурной схемы открытых данных

- Графическое отображение процессов управления
- Прозрачность схемы управления
- Возможность локализации проблем
- Четкость определения функций

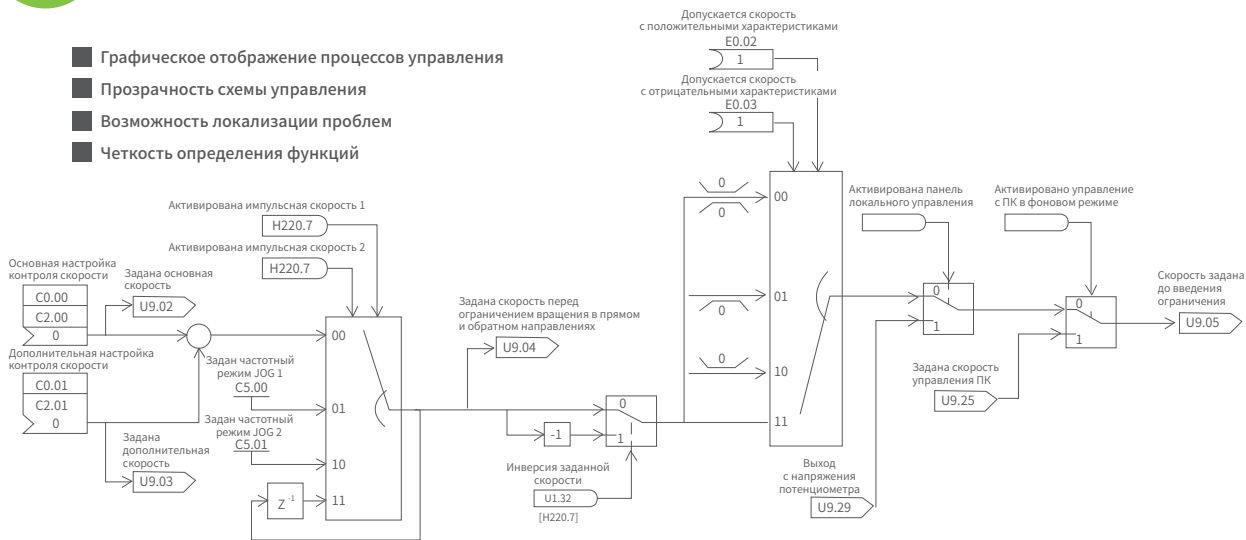

03

Гибкая конфигурация различных модулей расширения

- Контроллер главного устройства управления (HCU) смонтирован отдельно, он поддерживает 3 слота расширения.
- Возможность установки до 7 модулей расширения для связи с внешними устройствами
- Возможность поддержки модулей расширения различных типов

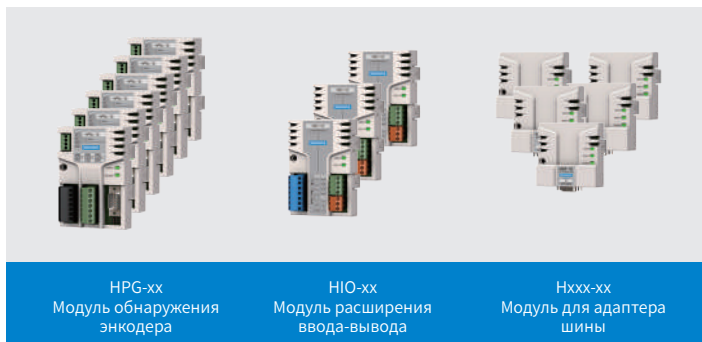

Модуль позиционирования энкодера



Модуль расширения ввода-вывода



Модуль для адаптера шины

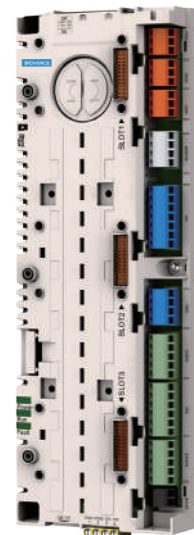

Высокопроизводительный контроллер HCU

01

Быстрое и эффективное устранение неисправностей на рабочем месте

- Отсутствует необходимость в замене контроллера HCU, демонтаже кабельных линий связи, кабеля управления и кабеля для подключения энкодера, а также в создании резервных копий параметров и системного программного обеспечения. Повторный запуск производственной линии выполняется в сжатые сроки, что значительно снижает эксплуатационные потери;
- В контроллере HCU применяется съемная SD-карта, которая хранит данные параметров и системного программного обеспечения и позволяет осуществлять быструю замену HCU;
- На системные часы с питанием от АКБ не влияют перебои подачи электроэнергии, этот факт является гарантией безопасности и надежности временных отметок регистратора событий HCU.

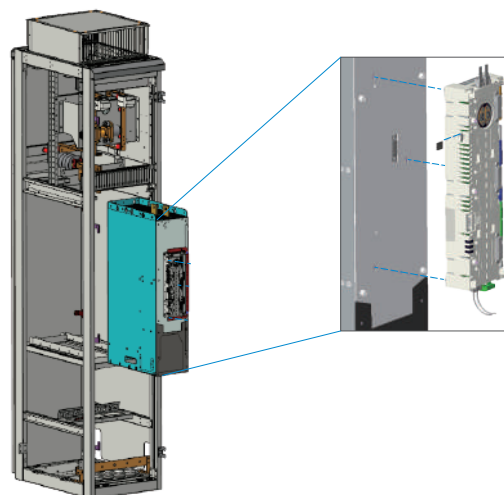

02

Услуга предоставления удаленной диагностики в режиме реального времени

- Технические специалисты могут с разрешения пользователя подключаться к удаленному серверу на рабочем месте пользователя через VPN, проверять данные о зарегистрированных неисправностях и системных параметрах, наблюдать за рабочими данными и помогать клиентам быстро диагностировать неисправности, оптимизировать процессы управления и повышать эффективность производства.

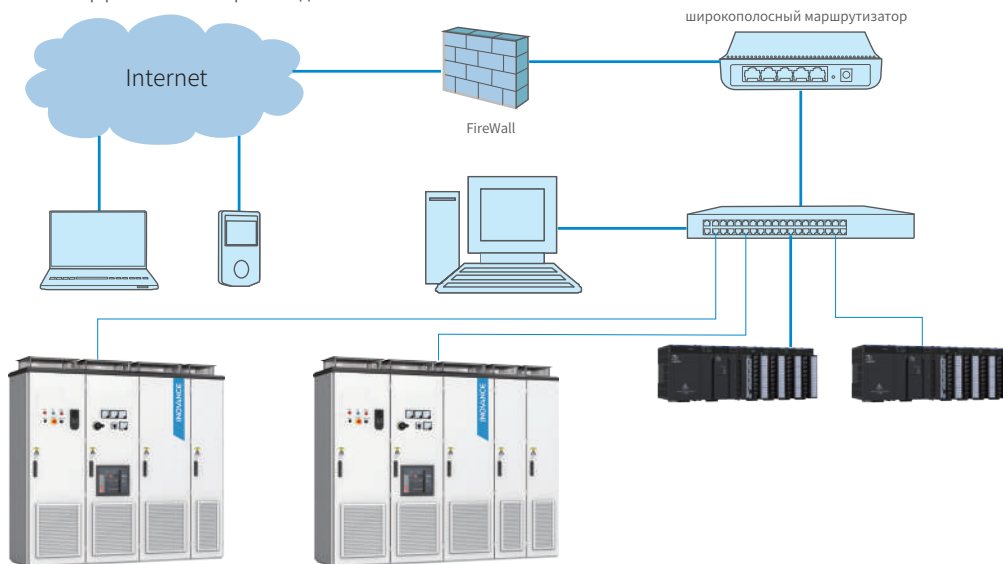

- ① Быстрое и эффективное устранение неисправностей на рабочем месте
- ② Услуга предоставления удаленной диагностики в режиме реального времени
- ③ Функция регистрации неисправностей во встроенном самописце ("черном ящике").
- ④ Быстрая диагностика степени повреждения, перевод оборудования в безопасный режим

03

Функция регистрации неисправностей во встроенном самописце ("черном ящике").

- Хранение трендов о 50 неисправностях;
- Циклическая перезапись 1000 файловых групп данных.

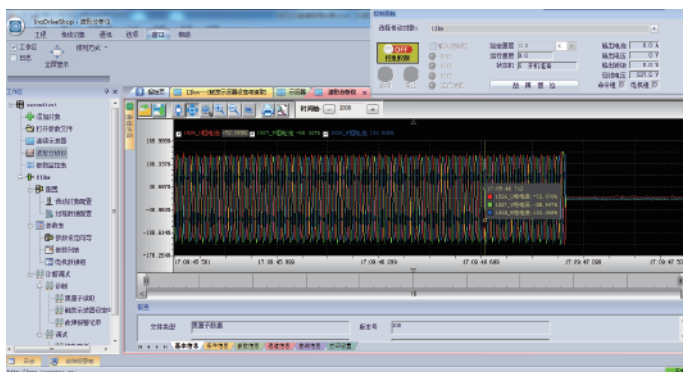

04

Быстрая диагностика степени повреждения, перевод оборудования в безопасный режим

- Автоматическая диагностика степени неисправности и отображение информации о неисправности в режиме реального времени на ЖК-экране. Система не генерирует ложные аварийные сигналы, не осуществляет остановку оборудования при несущественных сбоях и предоставляет рекомендации и анализ неисправностей.

Уровень 1

Самопроизвольная остановка оборудования из-за неисправности

Уровень 2

Остановка оборудования с замедлением

Уровень 3

Продолжение работы в аварийном режиме

Уровень 4

Продолжение работы с ограничением верхнего порогового значения частоты

Уровень 5

Продолжение работы оборудования без возможности повторного запуска

Уровень 6

Продолжение работы оборудования с возможностью повторного запуска

Уровень 7

Описание неисправности на ЖК-экране

Создание высоконадежного оборудования со стабильными характеристиками

Разработка оборудования промышленного класса с длительным сроком службы, стабильность характеристик, различные механизмы устранения неисправностей для обеспечения быстрого восстановления нормального режима эксплуатации.

Идеальная адаптивность

Идеальная совместимость с различными хост-компьютерами

- ① Идеальная совместимость с различными хост-компьютерами
- ② Встроенная имитационная модель двигателя
- ③ Дополнительные монтажные комплекты

01

Идеальная совместимость с различными хост-компьютерами

- Мощный инструмент преобразования данных + взаимосвязь параметров + наличие адаптеров для цифровых шин, отсутствие необходимости в изменении программы хост-компьютера и файла конфигурации, идеальная совместимость с любым типом шин.

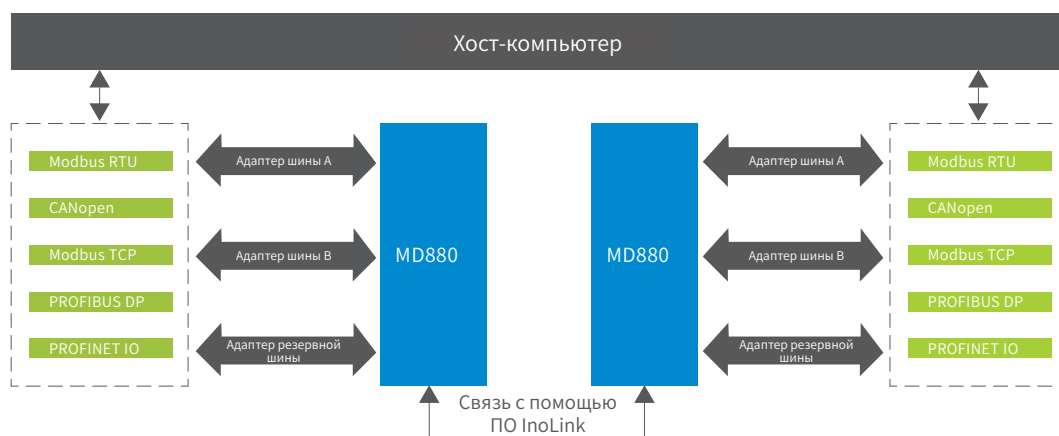

достигается без изменения исходной программы ПЛК.

02

Функция эффективного управления электродвигателем

- поддерживает управление синхронными и асинхронными двигателями
- поддерживает управление двигателем без энкодера



03

Монтажные комплекты

- Поддерживает электрическую схему ей устройств заказчика, что позволяет осуществлять быструю установку и замену преобразователя частоты на рабочем месте.

Создает фоновое приложение для проектирования конфигурации профессионального уровня
Оснащен инструментом InoDriveStudio для работы ПК в фоновом режиме и клавиатурой для ЖК дисплея, что обеспечивает быстро и удобную настройку оборудования.

01

Удобная настройка с помощью программного обеспечения InoDriveStudio

InoDriveStudio — это стандартное программное обеспечение для настройки ПК для линейки приводных механизмов Inovance, управляющих несколькими двигателями. Программное обеспечение имеет дружелюбный интерфейс, его использование не требует наличия каких-либо специфических профессиональных навыков. С помощью меню графического интерфейса технический специалист может быстро выполнить настройку параметров, выявить неисправности или провести техническое обслуживание достаточно сложной системы.

Программное обеспечение InoDriveStudio выполняет запись трендов до 8 сигналов, что упрощает диагностику и оптимизацию параметров преобразователя частоты. При этом программное обеспечение может затребовать данные с высокоскоростного регистратора данных контроллера HCU и полностью восстановить информацию о 50 наблюдаемых объектах до и после обнаружения неисправности. Эта функция помогает инженерам-электрикам эффективно выявлять текущие неисправности и оптимизировать процесс управления производственной линией.

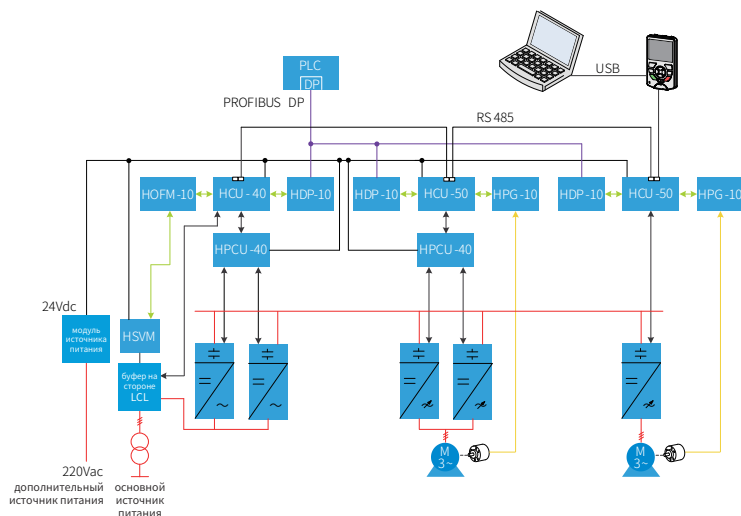

02

Интеллектуальная панель управления SOP-20-880 для быстрой настройки и регулировки оборудования

- ЖК дисплей
- 240 мм × 160 мм
- При проведении настройки и/или технического обслуживания ПК подключается к системе преобразователя частоты через USB-порт пульта управления SOP-20-880.
- Рабочие языки: китайский/английский
- 8-строчный дисплей
- Копирование и восстановление параметров



Структура и характеристики преобразователей частоты MD880, управляющих несколькими двигателями

Общая шина постоянного тока

- Регулирует ток модуля выпрямителя и модуля торможения и позволяет эффективно расходовать суммарную установленную мощность.
- При уменьшении потенциальной энергии нагрузки или выполнении функций намотки/размотки, передача накопленной электроэнергии и энергии электропривода инверторных модулей выполняется путем прямого обмена через общую шину постоянного тока.
- Модуль выпрямителя, модуль инвертора, модуль торможения и модуль фильтра активного выпрямителя представляют собой модульные конструкции "книжного" формата, которые характеризуются возможностями выбора различных моделей устройств, простой и удобной сборки шкафа управления и быстрого технического обслуживания. Модули "книжного" формата можно эффективно распределить по глубине шкафа управления; повышение коэффициента использования шкафа управления позволяет уменьшить необходимое количество таких шкафов и сэкономить от 30% до 60% занимаемой площади.
- Силовой модуль и дополнительные компоненты устанавливают в шкафу управления стандартных размеров, такая конфигурация оборудования обеспечивает высокие производственные показатели приводной системы. Для удовлетворения разнообразных потребностей интеграторов и конечных пользователей мы предоставляем два варианта электрических компонентов и шкафов управления.



Унифицированный модуль выпрямителя

Упрощенная схема входной цепи

- По сравнению с приводными устройствами, управляющими одним двигателем, использование преобразователей для нескольких двигателей существенно экономит количество используемого кабеля и предохранителей.
- Обеспечивает общую безопасность, надежность и контрольные функции устройства.

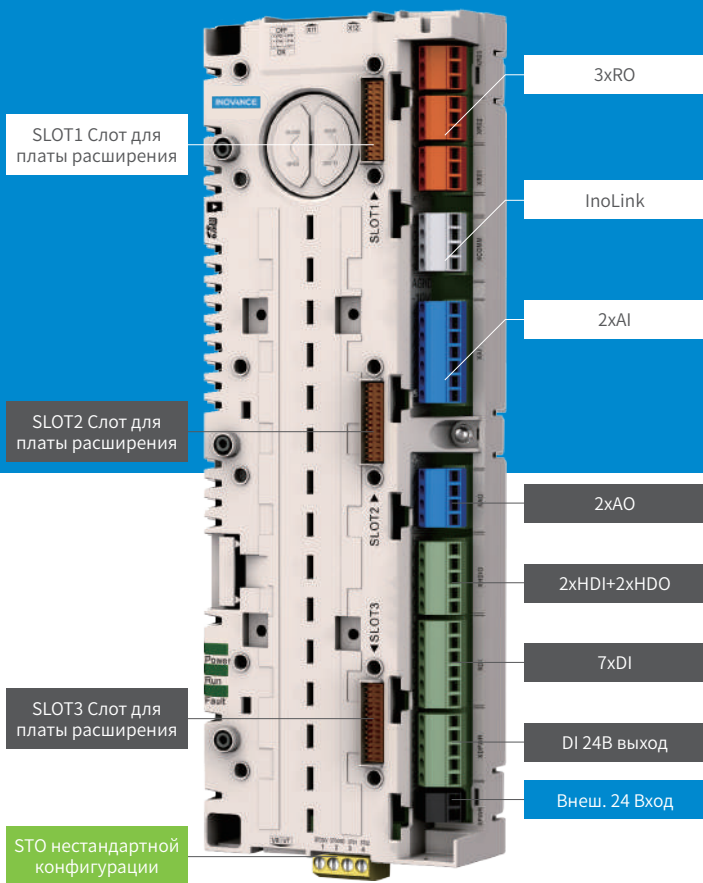

Модуль управления HCU является контроллером нового поколения системы регулирования скорости преобразования частоты Inovance. Он поддерживает преобразователи частоты серии MD880, управляющие одним или несколькими двигателями. Этот модуль используется для управления основным выпрямителем, выпрямителем с обратной связью, активным выпрямителем, инвертором и силовыми модулями DC/DC. Этот модуль характеризуется мощными функциональными возможностями, компактной структурой, возможностями расширения, высокой надежностью, быстрым и гибким построением сети и эффективным алгоритмом управления. Он поддерживает управление инверсией синхронных и асинхронных двигателей, а также реализует управление напряжением/частотой двигателя, векторное управление без энкодера (SVC) и векторное управление с энкодером (FVC).

Для преобразователей постоянного тока DC/DC существуют режимы контроля напряжения, тока и мощности, которые можно свободно переключать в различных режимах управления.

Эффективные рабочие показатели
Эффективные рабочие показатели

Высокая надежность
Высокая надежность

Модуль расширения HCU

п/п	Модуль расширения ввода-вывода	Модуль позиционирования энкодера	Модуль для адаптера шины
Фото			
Тип	1. Модуль расширения ввода-вывода (2xDIO+2xAI+2xAO+1RO)	1. Модуль позиционирования Инкрементального энкодера с интерфейсом HTL 2. СКВТ (Резольвер) Модуль позиционирования энкодера 3. Модуль позиционирования Инкрементального энкодера с интерфейсом TTL 4. Модуль позиционирования синусно-косинусного энкодера	Модуль для адаптера полевой шины 1. PROFIBUS DP 2. CANopen 3. Modbus RTU Модуль промышленного EtherNet 1. PROFINET IO 2. Modbus TCP 3. Ethercat Модуль настройки EtherNet 1. Модуль настройки EtherNet

Структура блока управления HCU

п/п	Наименование компонентов	Описание функций
1	Терминал пользователя	Стандартные порты ввода/вывода для подключения терминала пользователя к HCU
2	Разъемы для оптоволоконного кабеля связи	Разъемы для оптоволоконного кабеля связи между HCU и силовым модулем
3	Разъем для подключения STO	Функция безопасного отключения крутящего момента (STO)
4	Слот 1	Разъемы модуля расширения
5	Слот 2	Разъемы модуля расширения
6	Слот 3	Разъемы модуля расширения
7	Крышка АКБ	Крышка батареи
8	Разъемы интеллектуального пульта управления	Клеммные терминалы HCU и пульта управления SOP-20-880, оба устройства имеют разъемы по стандарту RJ45, что удобно для каскадных схем включения.
9	SD-карта	SD-карта является стандартной картой флэш-памяти HCU, которую можно использовать в качестве съемного накопителя.
10	Слот модуля безопасности	Отдельный слот для модуля функциональной безопасности
11	Световые индикаторы	Индикаторы источника питания, состояния, неисправностей
12	Функциональный модуль размерного ряда 1	Функциональный модуль 105x73x24(мм)
13	Функциональный модуль размерного ряда 2	Функциональный модуль 75x73x24(мм)
14	Интеллектуальный пульт управления	Пульт управления SOP-20-880
15	Крепежные отверстия	Крепежные отверстия HCU (в 3-х местах)

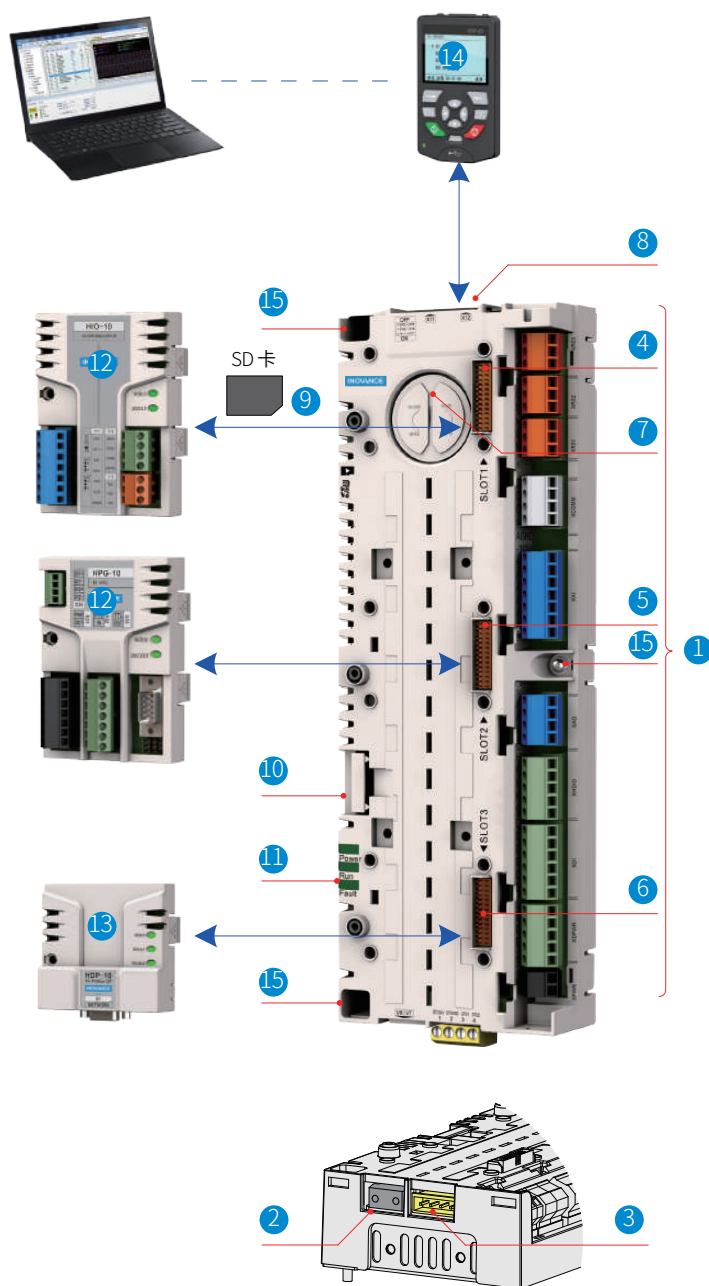

Преобразователи частоты серии MD880

Расшифровка названия модели





MD880 - 01S - XXXX - 4 - L - SG
① ② ③ ④ ⑤ ⑥

① Частотный преобразователь серии MD880	② 01S: Частотный преобразователь управления одним электродвигателем 11S: Шкаф управления электродвигателем с частотным преобразователем ¹	③ XXXX : номинальный ток
④ 4: 400В 7: 690В	⑤ L : с выходным дросселем В : с встроенным модулем торможения В случае отсутствия вышеуказанных буквенных символов: без выходного дросселя; без встроенного модуля торможения	⑥ SG: контроллер второго поколения

※ Примечание: Стандартный уровень напряжения шкафа управления электродвигателем с частотным преобразователем -690 В.

Частотный преобразователь управления одним электродвигателем серии MD880 (400 В)

Тип модуля	Частотный преобразователь управления одним электродвигателем серии MD880					
Фото						
Типоразмер	T2	T3	T4	T5	T6	T7
Класс напряжения	Трехфазный переменный ток с напряжением 400 В (допустимый диапазон 380~480В)					
Класс мощности	5,5 - 7,5 кВт	11 - 15 кВт	18,5 кВт	22 - 30 кВт	37 - 45 кВт	55 - 75 кВт
Максимальный вес (кг)	8,5	11	12,2	17,6	27,6	37,5
Габаритные размеры, мм (ШхГхВ)	140×338×450	150×348×470	190×348×470	230×357×500	265×387×510	300×425×542

Тип модуля	Частотный преобразователь управления одним электродвигателем серии MD880				
Фото					
Типоразмер	T8	T9	T10	T11	T12
Класс напряжения	Трехфазный переменный ток с напряжением 400 В (допустимый диапазон 380~480В)				
Класс мощности	90-132 кВт	160 - 200 кВт	220 - 250 кВт	280 - 315 кВт	355 - 450 кВт
Максимальный вес (кг)	54	87,5	110 160 (-L)	155 215 (-L)	185 245 (-L)
Габаритные размеры, мм (ШхГхВ)	338×465×580	400×470×915	360×500×1134 360×500×1472 (-L)	390×545×1284 390×545×1622 (-L)	400×545×1403 400×545×1735 (-L)

※ Примечание: с выходным дросселем

Частотный преобразователь управления одним электродвигателем серии MD880 (690 В)

Тип модуля	Многофункциональный частотный преобразователь управления одним электродвигателем, 690 В пер. тока		
Фото			
	MD880-01S-0600-7-SG	MD880-01S-0650-7-SG	MD880-01S-0721-7-SG
Класс напряжения	Трёхфазный переменный ток с напряжением 690 В (допустимый диапазон 525~690 В пер. тока)		
Класс мощности	560 кВт	630 кВт	710 кВт
Максимальный вес (кг)	180		
Габаритные размеры	315×588×1502 мм (ШхГхВ)		

Тип модуля	Шкаф управления одним электродвигателем, 690 В пер. тока			
Фото				
	Тип конструкции	MD880-11S-0600-7	MD880-11S-0650-7	MD880-11S-0721-7
Класс напряжения	S12	Трёхфазный переменный ток с напряжением 690 В (допустимый диапазон 525~690 В пер. тока)		
Класс мощности		560 кВт	630 кВт	710 кВт
Максимальный вес (кг)		530		
Габаритные размеры		853 x 729 x 2058 мм (ШхГхВ)		
(Стандартная и дополнительная комплектация)	В состав стандартной комплектации входит входной дроссель, выходной дроссель и блок торможения считаются дополнительными опциями			
	Тип конструкции	MD880-11S-1140-7	MD880-11S-1235-7	MD880-11S-1370-7
Класс напряжения	2*S12	Трёхфазный переменный ток с напряжением 690 В (допустимый диапазон 525~690 В пер. тока)		
Класс мощности		1100 кВт	1200 кВт	1300 кВт
Максимальный вес (кг)		920		
Габаритные размеры		1353 x 718 x 2058 мм (ШхГхВ)		
(Стандартная и дополнительная комплектация)		В состав стандартной комплектации входят входной и выходной дроссели, блок торможения считается дополнительной опцией		

Габаритные размеры и технические характеристики частотного преобразователя MD880 400 В для управления одним электродвигателем

Габаритные размеры T2~T9

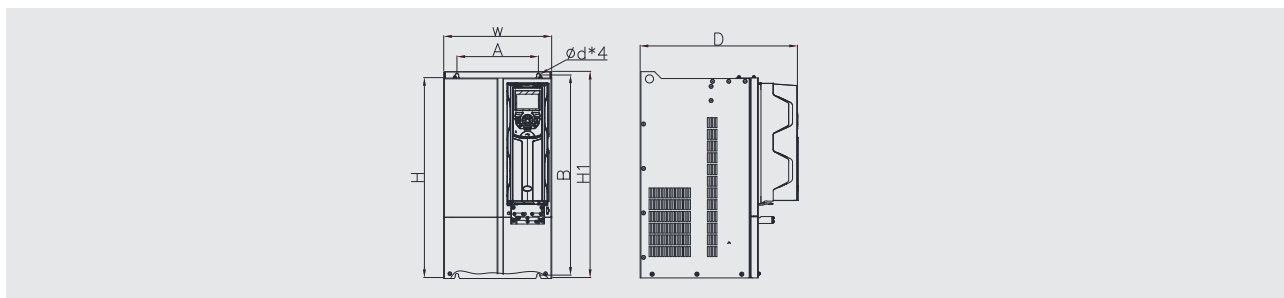

Тип конструкции	Монтажные отверстия, мм		Габаритные размеры, мм				Диаметр монтажных отверстий мм	Вес кг
	A	B	H	H1	W	D		
T2	90	435	433	450	140	338	φ8	8,5
T3	90	455	453	470	150	348	φ8	11
T4	140	455	463	470	190	348	φ8	12,2
T5	170	485	484,5	500	230	357	φ8	17,6
T6	200	495	493	510	265	387	φ8	27,6
T7	245	523	525	542	300	425	φ10	37,5
T8	270	560	554	580	338	465	φ10	54
T9	320	890	874	915	400	470	φ10	87,5

Габаритные размеры T10~T12

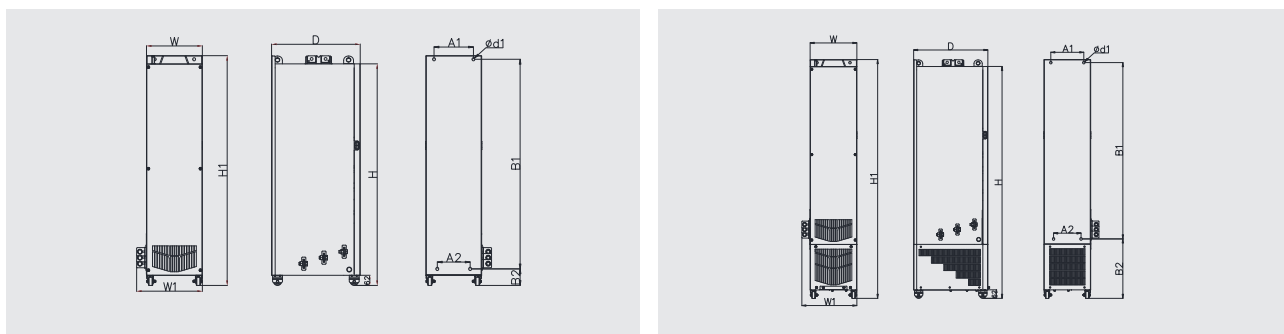

Тип конструкции	Монтажные отверстия, мм				Габаритные размеры, мм					Диаметр монтажных отверстий мм	Вес кг
	A1	A2	B1	B2	H	H1	W	W1	D		
T10	240	150	1035	86	1086	1134	300	360	500	φ13	110
T11	225	185	1175	97	1249	1284	330	390	545	φ13	155
T12	240	200	1280	101	1353	1403	340	400	545	φ16	185
T10 (с дросселем)	240	150	1035	424	1424	1472	300	360	500	φ13	160
T11 (с дросселем)	225	185	1175	435	1586	1622	330	390	545	φ13	215
T12 (с дросселем)	240	200	1280	432	1683	1735	340	400	545	φ16	245

Габаритные размеры и технические характеристики частотного преобразователя MD880 400 В для управления одним электродвигателем

Технические характеристики

Тип конструкции	Номер модели частотного преобразователя	Использование без перегрузки		Использование с незначительной перегрузкой		Использование с значительной перегрузкой		Габаритные размеры (ШхГхВ) мм	Вес (кг)	Потери мощности (кВт)
		Ток (А)	Мощность (кВт)	Ток (А)	Мощность (кВт)	Ток (А)	Мощность (кВт)			
Номинальное напряжение: 400 В трехфазного пер. тока (допустимый диапазон 380-480 В)										
T2	MD880-01S-0012-4-B-SG	12,0	5,5	12,0	5,5	9,0	3,7	140×338×450	8,5	0,12
	MD880-01S-0017-4-B-SG	17,0	7,5	17,0	7,5	13,0	5,5			0,195
T3	MD880-01S-0024-4-B-SG	24,0	11,0	23,0	11,0	17,0	7,5	150×348×470	11	0,262
	MD880-01S-0033-4-B-SG	33,0	15,0	32,0	15,0	25,0	11			0,445
T4	MD880-01S-0038-4-B-SG	38,0	18,5	37,0	18,5	32,0	15	190×348×470	12,2	0,553
T5	MD880-01S-0048-4-B-SG	48	22	45	22	37	18,5	230×357×500	17,6	0,478
	MD880-01S-0060-4-B-SG	60	30	58	30	45	22			0,551
T6	MD880-01S-0078-4-B-SG	78	37	75	37	60	30	265×387×510	27,6	0,694
	MD880-01S-0094-4-B-SG	94	45	91	45	75	37			0,815
T7	MD880-01S-0116-4-B-SG	116	55	112	55	91	45	300×425×542	37,5	1,01
	MD880-01S-0149-4-B-SG	149	75	143	75	112	55			1,21
T8	MD880-01S-0183-4-B-SG	183	90	176	90	150	75	338×465×580	54	1,57
	MD880-01S-0217-4-SG	217	110	210	110	176	90			1,81
	MD880-01S-0262-4-SG	262	132	253	132	210	110			2,14
T9	MD880-01S-0314-4-SG	314	160	304	160	253	132	400×470×915	87,5	2,85
	MD880-01S-0383-4-SG	383	200	370	200	304	160			3,56
T10	MD880-01S-0441-4-SG	441	220	426	220	377	200	360×500×1134	110	4,15
	MD880-01S-0481-4-SG	481	250	465	250	426	220			4,55
	MD880-01S-0441-4-L-SG	441	220	426	220	377	200	360×500×1472	160	4,15
	MD880-01S-0481-4-L-SG	481	250	465	250	426	220			4,55
T11	MD880-01S-0538-4-SG	538	280	520	280	465	250	390×545×1284	155	5,06
	MD880-01S-0605-4-SG	605	315	584	315	520	280			5,33
	MD880-01S-0538-4-L-SG	538	280	520	280	465	250	390×545×1622	215	5,06
	MD880-01S-0605-4-L-SG	605	315	584	315	520	280			5,33
T12	MD880-01S-0673-4-SG	673	355	650	355	585	315	400×545×1403	185	5,69
	MD880-01S-0751-4-SG	751	400	725	400	650	355			6,31
	MD880-01S-0849-4-SG	849	450	820	450	725	400			6,91
	MD880-01S-0673-4-L-SG	673	355	650	355	585	315	400×545×1735	245	5,69
	MD880-01S-0751-4-L-SG	751	400	725	400	650	355			6,31
	MD880-01S-0849-4-L-SG	849	450	820	450	725	400			6,91

Габаритные размеры и технические характеристики частотного преобразователя MD880 690 В для управления одним электродвигателем

Габаритные размеры S12

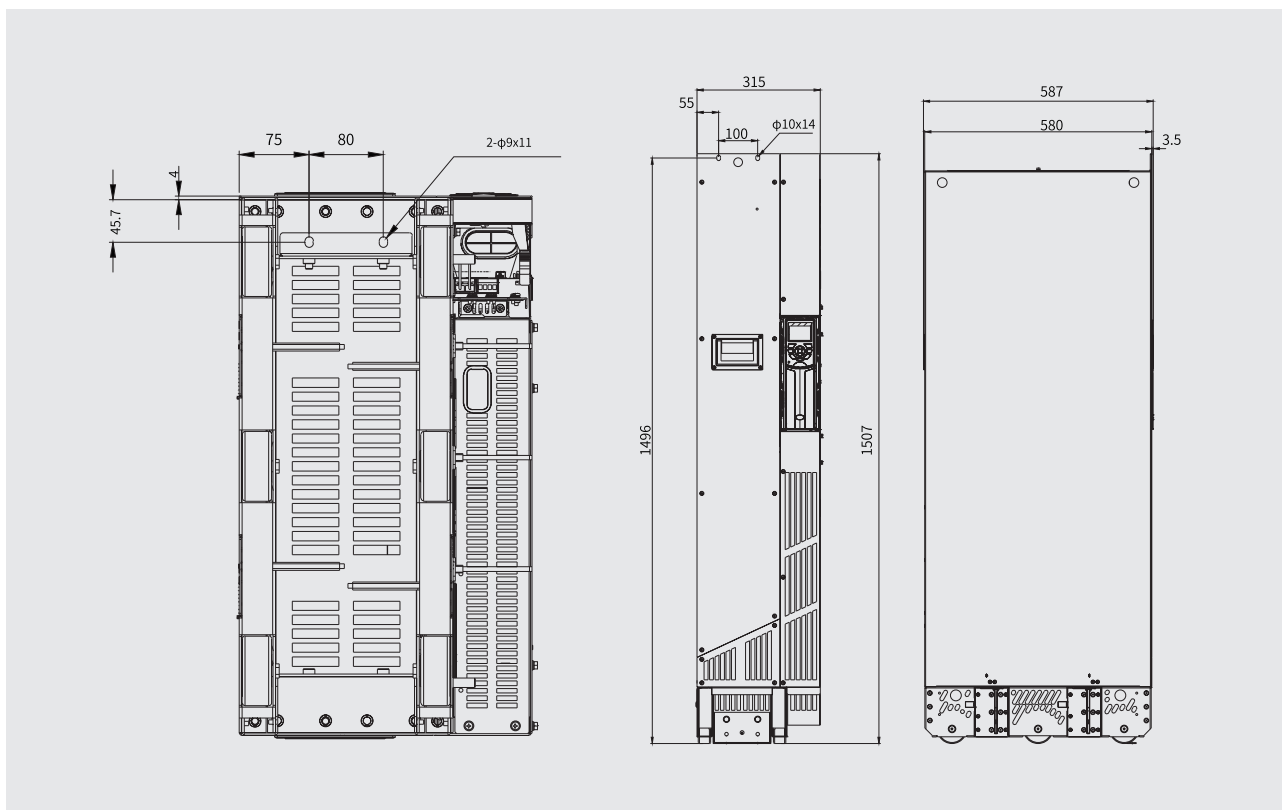

Технические характеристики

Модель привода MD880-01S-xxxx-x-SG	Номинальное выходное значение							Габаритные размеры (ШxГxВ) мм	Вес (кг)	Потери мощности (кВт)
	Использование без перегрузки			Использование с незначительной перегрузкой		Использование с значительной перегрузкой				
	I_N А	P_N кВт	S_N кВт	I_{LN} А	P_{LN} кВт	I_{HD} А	P_{HD} кВт			
Номинальное напряжение: 690 В трехфазного переменного тока (допустимый диапазон 525~690 В пер. тока)										
0600-7	600	560	717	576	560	450	400	315×588×1502	180	9,52
0650-7	650	630	777	624	630	488	450			10,71
0721-7	721	710	862	692	710	541	500			12,07

Габаритные размеры и технические характеристики частотного преобразователя MD880 690 В для управления одним электродвигателем

Шкаф управления с частотным преобразователем для управления одним электродвигателем 690 В пер. тока

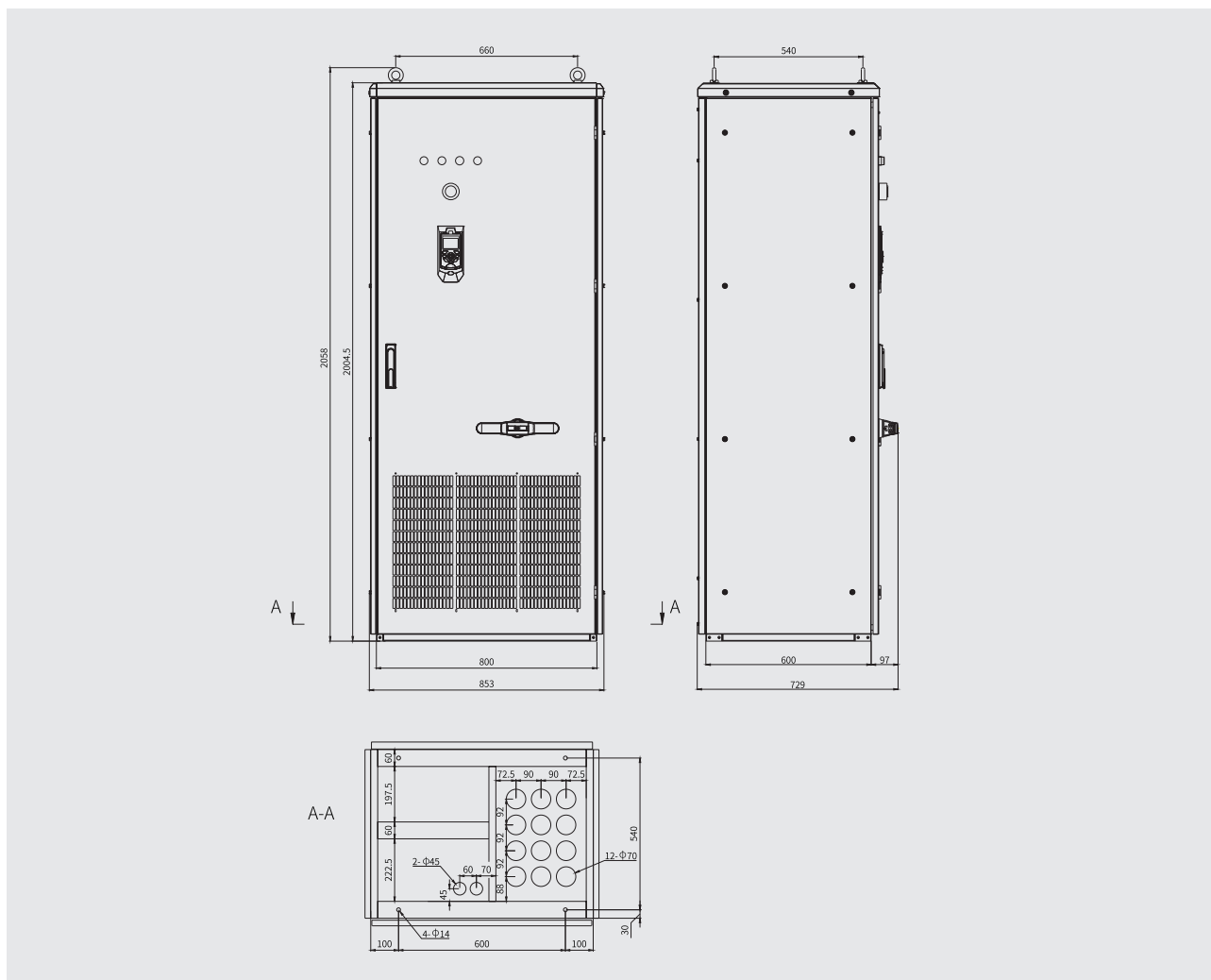

Технические характеристики

Модель привода MD880-11S-xxxx-x	Тип конструкции	Использование без перегрузки		Использование с незначительной перегрузкой		Использование с значительной перегрузкой		Вес продукта (кг)	Потери мощности (кВт)	Нормы вентиляции (воздухообмена) (мм ³)	Габаритные размеры (ШхГхВ) мм
		Ток (А)	Мощность (кВт)	Ток (А)	Мощность (кВт)	Ток (А)	Мощность (кВт)				
Номинальное напряжение: 690 В трехфазного переменного тока (допустимый диапазон 525~690 В пер. тока)											
0600-7	S12	600	560	576	560	450	400	530	11,39	1190	853 x 729 x 2058
0650-7		650	630	624	630	488	450		12,62		
0721-7		721	710	692	710	541	500		14,06		

Шкаф управления с частотным преобразователем для управления несколькими электродвигателями 690 В пер. тока

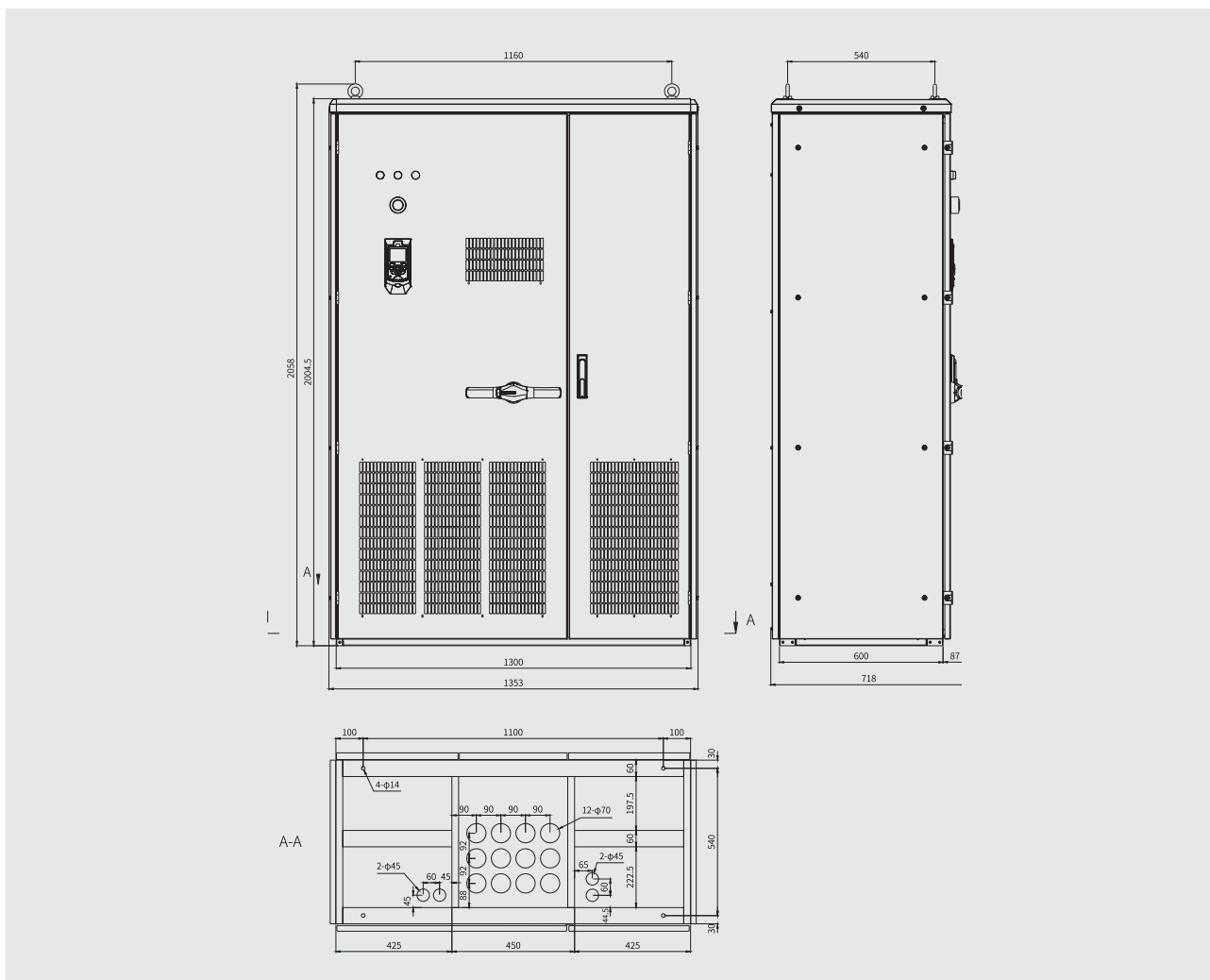

Технические характеристики

Модель привода MD880-11S- xxxx-x	Тип конструкции	Использование без перегрузки		Использование с незначительной перегрузкой		Использование с значительной перегрузкой		Вес продукта (кг)	Потери мощности (кВт)	Нормы вентиляции (воздухообмена) (мм ³)	Габаритные размеры (ШxГxВ) мм
		Ток (А)	Мощность (кВт)	Ток (А)	Мощность (кВт)	Ток (А)	Мощность (кВт)				
Номинальное напряжение: 690 В трехфазного переменного тока (допустимый диапазон 525~690 В пер. тока)											
1140-7	2*S12	1140	1100	1094	1050	855	800	920	21,99	2350	1353 x 718 x 2058
1235-7		1235	1200	1186	1150	926	900		24,47		
1370-7		1370	1300	1315	1300	1027	1000		27,29		

Преобразователи частоты серии MD880

Расшифровка названия модели



MD880 - 50M - XXXX - 4 - SG - N

①

②

③

④

⑤

⑥



<p>① Частотный преобразователь серии MD880 MD880: с воздушным охлаждением MD880LC: с водяным охлаждением</p>	<p>② 20M: Основной выпрямительный модуль 30M: Выпрямительный модуль с обратной связью 40M: активный выпрямительный модуль 50M: Инверторный модуль 60M: Блок торможения трехфазного преобразователя частоты 61M: Блок торможения однофазного преобразователя частоты 80M: Модуль DCDC 30F: модуль сглаживающего фильтра выпрямителя с обратной связью 40F: модуль сглаживающего фильтра активного выпрямителя 30K: Корпус выпрямителя с обратной связью 40K: Корпус активного выпрямителя 40D: Активный выпрямитель малой мощности с системой фильтров 80D: Преобразователь DCDC с фильтром для подавления гармоник выходного напряжения</p>	<p>③ XXXX : номинальный ток (для моделей 60M/61M указывается значение мощности)</p>
<p>④ 4: 400В 5: 500 В 7: 690В</p>	<p>⑥ SG: контроллер второго поколения</p>	<p>⑥ N: Модуль H8A без вставной конструкции и выходного дросселя</p>

Силовой модуль частотных преобразователей серии MD880 для нескольких электродвигателей

Тип модуля	Инверторный модуль						Основной выпрямительный модуль
Фото							
Типоразмер	H1-H3	H4	H6	H7	H8	H8A	T2
Класс мощности	380-415 В: H1: 3.7-11кВт H2: 15-22 кВт H3: 30-45 кВт	380-415 В: 55-90 кВт	380-415 В: 110-132 кВт 525-690 В: 55-160 кВт	380-415 В: 160 - 200 кВт 380~500 В: 250 кВт 525-690 В: 200-250 кВт	380-415 В: 250-500 кВт 525-690 В: 315-710 кВт	380-415 В: 250-500 кВт 380~500 В: 400~560 кВт 525-690 В: 315-710 кВт	380-415 В: 475-649 кВт 525-690 В: 650-929 кВт
Функциональный тип	Инвертор постоянного/ переменного тока	Инвертор постоянного/ переменного тока	Инвертор постоянного/ переменного тока	Инвертор постоянного/ переменного тока	Инвертор постоянного/ переменного тока	Инвертор постоянного/ переменного тока	Выпрямитель переменного/ постоянного тока
Максимальный вес (кг)	11	20	35	45	130	80	188
Габаритные размеры, мм (ШxГxВ)	100x413x415	200x413x415	180x438x770	180x463 x920	230x582x1395	230x582x939	230x602x1393

Компоненты корпуса	Компоненты корпуса активного выпрямителя		Компоненты корпуса выпрямителя с обратной связью	
Фото				
Типоразмер	BLCL+H8	BLCL+2xH8	L+H8	L+2xH8
Класс мощности	380-415 В: 394-556 кВт 380~500 В: 463-694 кВт 525-690 В: 437-639 кВт	380-415 В: 749-1056 кВт 380~500 В: 880 кВт 525-690 В: 829-1214 кВт	380-415 В: 423-595 кВт 525-690 В: 684-1026 кВт	380-415 В: 787-1106 кВт 525-690 В: 1272-1909 кВт
Функциональный тип	Выпрямитель переменного/ постоянного тока	Выпрямитель переменного/ постоянного тока	Выпрямитель переменного/ постоянного тока	Выпрямитель переменного/ постоянного тока
Максимальный вес (кг)	460	650	320	480
Габаритные размеры, мм (ШxГxВ)	631x624x1450	874x624x1450	631x624x1450	874x624x1450

Тип модуля	Диодный выпрямитель с водяным охлаждением	Активный выпрямитель с водяным охлаждением	Инвертор с водяным охлаждением	Привод одного электродвигателя с водяным охлаждением
Фото				
Типоразмер	D3D	H7 (LC)	H7 (LC)	H7 (LC)
Класс мощности	525-690 В: Номинальная выходная мощность: 2273 кВт	525-690 В: 627-729 кВт	525-690 В: 340-650 кВт	525-690 В: 340-530 кВт
Функциональный тип	Выпрямитель переменного/ постоянного тока	Выпрямитель переменного/ постоянного тока	Инвертор постоянного/ переменного тока	Преобразователь AC/DC/AC
Максимальный вес (кг)	26,5	49	49	55
Габаритные размеры, мм (ШхГхВ)	540x330x172	230×456×720	230×456×720	230×456×720

Тип модуля	Тормозной модуль однофазного преобразователя	Прерыватель постоянного тока	Тормозной модуль трехфазного преобразователя
Фото			
Типоразмер	MD880-61M	H3/H4/H6/H7/H8A	H8
Класс мощности	Система 690 В: Без нагрузки: 147 кВт С значительной перегрузкой: 298 кВт С быстрой перегрузкой: 404 кВт	Система 400 В: 50-500 кВт Система 500 В: 300 кВт Система 690 В: 100-600 кВт	Система 400 В: Без перегрузки: 500-750 кВт С значительной перегрузкой: 640-800 кВт Система 690 В: Без перегрузки: 870-1300 кВт С значительной перегрузкой: 1110-1390 кВт
Функциональный тип	Тормозной модуль однофазного преобразователя	Преобразователь DC/DC	Тормозной модуль трехфазного преобразователя
Максимальный вес (кг)	11	80	130
Габаритные размеры, мм (ШхГхВ)	240x176x460	H3:100x413x415 H6:180x438x770 H8A:230x582x939	230x582x1395

Преобразователи частоты серии MD880

Системы управления и дополнительные опции функциональных модулей

п/п	Название модуля	Номер модели	Описание функций
1	Модуль управления	HCU-20	Модуль управления стандартным выпрямителем
		HCU-30	Модуль управления выпрямителем с обратной связью
		HCU-40	Модуль управления активным выпрямителем
		HCU-50S	Модуль управления инвертором второго поколения
		HCU-60	Модуль управления блоком торможения трехфазного преобразователя
		HCU-80	Модуль управления прерывателем постоянного тока
2	Модуль управления сопряженными электродвигателями	HPCU-40	Обеспечивает одновременную поддержку 2-4 модулей
		HPCU-60	Обеспечивает одновременную поддержку 2-6 модулей
		HPCU-A0	Обеспечивает одновременную поддержку 2-10 модулей
3	Модуль функционального расширения	HESD-10	с одним слотом (расширения)
4	Модуль обнаружения тока и напряжения	HSVM-10	Модуль обнаружения входного напряжения трехфазного источника тока
		HSVM-20	Модуль обнаружения напряжения и тока (поддержка 1 контура напряжения, 2-х контуров тока)
		HSVM-30	Модуль обнаружения напряжения и тока (поддержка 2-х контуров напряжения, 2-х контуров тока)
5	Модуль позиционирования энкодера	HPG-10	Инкрементальный дифференциальный HTL, несимметричный, обнаружение энкодера ОС или ОЕ, выход с частотным разделением
		HPG-30:	Модуль позиционирования синусно-косинусного энкодера
		HPG-40	Обнаружение энкодера типа СКВТ (Резольвера)
		HPG-50	Определение модуля позиционирования или дифференциального энкодера, выход с частотным разделением
6	Оптоволоконный модуль расширения Inobus	HOFM-10	1 пара оптоволоконного модуля расширения 50 М
		HOFM-30	3 пары оптоволоконного модуля расширения 50 М
7	Интеллектуальный пульт управления	SOP-20-880	Панель управления настройками
8	Модуль для адаптера полевой шины	HCAN-10	Адаптер полевой шины CANopen
		HMBA-10	Адаптер полевой шины Modbus RTU
		HDP-10	Адаптер полевой шины PROFIBUS DP
9	Модуль промышленного EtherNet	HPFN-10	Кабель промышленного EtherNet блока ввода/вывода PROFINET
		HMBT-10	Кабель промышленного EtherNet блока Modbus TCP
		HETC-10	Кабель промышленного EtherNet шины EtherCAT
10	Модуль настройки EtherNet	HETN-10	Модуль настройки EtherNet
11	Модуль оптоволоконного маршрутизатора	HOFR-50	Обмен данными между 2-5 контроллерами HCU (связь ведущий-ведомый через оптоволоконную передачу)
12	Модуль расширения ввода-вывода	HIO-10	2-сторонний вход AI, 2-сторонний выход АО, 2-сторонний DIO, 1-сторонний релейный выход
13	Модуль сбора данных о технологических процессах	HIBA-10	Модуль сбора данных PDA
14	удаленный сервисный шлюз	HGW-10	Модуль централизованного управления

Технический стандарт преобразователей серии MD880

Сводная таблица параметров MD880

п/п		Описание функций
Основной выпрямитель	Входное напряжение	4: 380~415 В пер. тока, 7: 525~690 В пер. тока; -10%~+10% (-15%, <1мин)
	Диапазон входных частот	47-63 Гц
	Выходное напряжение	4: 540~590 В пост. тока, 7: 740~975 В пост. тока
	Возможность перегрузки	Незначительная перегрузка: 110% от номинальной нагрузки непрерывно на протяжении 1 минуты каждые 5 минут; значительная перегрузка: 150% от номинальной нагрузки непрерывно на протяжении 1 минуты каждые 5 минут
	Эффективность	более 98%
	Коэффициент реактивной мощности	Более 0,95 (при номинальной полной нагрузке)
Выпрямитель с обратной связью	Входное напряжение	4: 380~415 В пер. тока, 7: 525~690 В пер. тока; -10%~+10% (-15%, <1мин)
	Диапазон входных частот	47-63 Гц
	Выходное напряжение	4: 540~590 В пост. тока, 7: 740~975 В пост. тока
	Возможность перегрузки	Незначительная перегрузка: 110% от номинальной нагрузки непрерывно на протяжении 1 минуты каждые 5 минут; значительная перегрузка: 150% от номинальной нагрузки непрерывно на протяжении 1 минуты каждые 5 минут
	Эффективность	более 98%
	Коэффициент реактивной мощности	Более 0,95 (при номинальной полной нагрузке)
Активный выпрямитель	Входное напряжение	4: 380~415 В пер. тока, 5: 380~500 В, 7: 525~690 В пер. тока; -10%~+10% (-15%, <1мин)
	Диапазон входных частот	47-63 Гц
	Выходное напряжение	4: 540~720 В пост. тока, 5: 570~750 В пост. тока, 7: 740~975 В пост. тока
	Возможность перегрузки	Незначительная перегрузка: 110% от номинальной нагрузки непрерывно на протяжении 1 минуты каждые 5 минут; значительная перегрузка: 150% от номинальной нагрузки непрерывно на протяжении 1 минуты каждые 5 минут
	Эффективность	более 97%
	Коэффициент реактивной мощности	Более 0,99 (при номинальной полной нагрузке)
	Входной гармонический ток	THDI (КНИТ) < 5% (при номинальной мощности) THDU (КНИН) < 5% (Rzc > 20)
Инверсия/ управление одним электродвигателем	Входное напряжение	Управление несколькими электродвигателями: 4: 540~720 В пост. тока, 5: 540~750 В пост. тока, 7: 740~975 В пост. тока ; Управление одним электродвигателем: 4: 380~480 В пер.тока; 7: 525~690 В пер. тока
	Выходное напряжение	Управление несколькими электродвигателями: 4: 0~415 В пер. тока, 5: 0~500В пер. тока, 7: 0~690 В пер. тока; Управление одним электродвигателем: 4: 0~480 В пер. тока; 7: 0~690 В пер. тока
	Выходная частота	0~300 Гц (если частота превышает 300 Гц, незамедлительно обратитесь в отдел технического обслуживания Inovance)
	Эффективность	более 98%
	Режимы управления электродвигателем	Скалярное управление с постоянным соотношением V/F, векторное управление без датчиков положения ротора двигателя (SVC) векторное управление с датчиками положения ротора двигателя (FVC)
	Диапазон регулировки скорости	V/F: 1:50, SVC: 1:200, FVC: 1:1000
	Точность контроля скорости	SVC: $\pm 10\%F_s$ (коэффициент скольжения), FVC: $\pm 0,01\%$
	Отклик на изменения крутящего момента	Разомкнутый контур 5 мс, замкнутый контур 3 мс

п/п		Описание функций
Инверсия/ управление одним электро- двигателем	Режимы контроля крутящего момента	векторное управление без датчиков положения ротора двигателя (SVC) векторное управление с датчиками положения ротора двигателя (FVC)
	Пусковой крутящий момент	0.5 Гц/150%(SVC), 0 Гц/200%(FVC)
	Возможность перегрузки	Незначительная перегрузка: 110% от номинальной нагрузки непрерывно на протяжении 1 минуты каждые 5 минут; значительная перегрузка: 150% от номинальной нагрузки непрерывно на протяжении 1 минуты каждые 5 минут
Преобразова- тель DCDC	Напряжение на стороне высокого напряжения	4: 540-720 В, 5: 540-850 В, 7: 740-1050 В
	Напряжение на стороне низкого напряжения	4: 24-670 В, 5: 24-800 В, 7: 24-1000 В
	Точность измерения напряжения	на стороне низкого напряжения: $\leq 0.1\%F_s$; на стороне высокого напряжения: $\leq 1\%F_s$
	Точность измерения тока	$\leq 1\%F_s$
	Время отклика	≤ 3 мс (номинальный ток +10%~+90% внезапно приложенной нагрузки)
	Продолжительность переключения	≤ 6 мс (номинальный ток +90%~90% нагрузки при внезапном переключении)
	Общий КПД	$\geq 97\%$
	Возможность перегрузки	Быстрая перегрузка: 200% от номинальной нагрузки непрерывно на протяжении 10 секунд каждые 60 секунд. Значительная перегрузка: 150% от номинальной нагрузки непрерывно на протяжении 1 минуты каждые 5 минут
Способы управления	Аналоговые входы	2 аналоговых входа: -10В~+10В или -20мА~+20мА (варианты установки перемычек)
	Аналоговые выходы	2 аналоговых выхода: 0В~10В или 0~20мА (варианты установки перемычек)
	Цифровые входы	7 цифровых входов: для транзисторов NPN/PNP; "0"<5, "1">15, Rin (входной импеднс): 2 кОм;
	Высокоскоростные цифровые входы	2 цифровых входа: для транзисторов NPN/PNP; "0"<5, "1">15, Rin (входной импеднс): 2 кОм; Логический уровень 24 В, входная частота <100 кГц
	Высокоскоростные цифровые выходы	2 высокоскоростных цифровых выхода: ОС, максимальное входное напряжение 30 В постоянного тока, логический уровень 24 В, выходная частота <100 кГц
	Релейные выходы	3 релейных выхода: нормально разомкнутые или нормально замкнутые контактные выходы, 250 В пер. тока/30 В пост. тока, 2 А
	Соединение с пультом управления или ПК	Тип подключения: двойной разъем RJ45, физический уровень связи: EIA-485, режим ведущий-ведомый, максимальная скорость связи: 4 Мбит/с
	Функции безопасности	Функция безопасного отключения крутящего момента (STO) (дополнительная опция)
	Система связи Inolink	Физический уровень связи: EIA-485 Максимальная скорость связи: 5 Мбит/с
Условия эксплуатации	Рабочая температура воздуха	-10° С~+40° С при условии отсутствия наледи, при эксплуатации в температурном диапазоне +40° С~+50° С возможно снижение функциональных характеристик
	Влажность	5%~95%, без образования конденсата
	Допустимая высота установки	При установке прибора на высоте до 1000 м, функциональные характеристики остаются неизменными, при установке на высоте выше 1000 м, функциональные характеристики снижаются на 1% на каждые 100 м, максимальная высота установки: 4000 м; Если высота установки превышает 2000 м, на выходной стороне необходимо дополнительно подключить разделительный трансформатор
Механические параметры	Устойчивость к вибрации	Соответствует классу виброустойчивости 3М4, указанному в стандарте GB/T4798.3
	Класс защиты	Модули: IP00, шкафы управления: IP21, опции: IP23, IP43
	Функции безопасности	В соответствии со стандартом EN 61800-5-1
	Тип охлаждения	Принудительное воздушное охлаждение AF в соответствии со стандартом EN 60146

Структура и характеристики преобразователей частоты MD880, управляющих несколькими двигателями

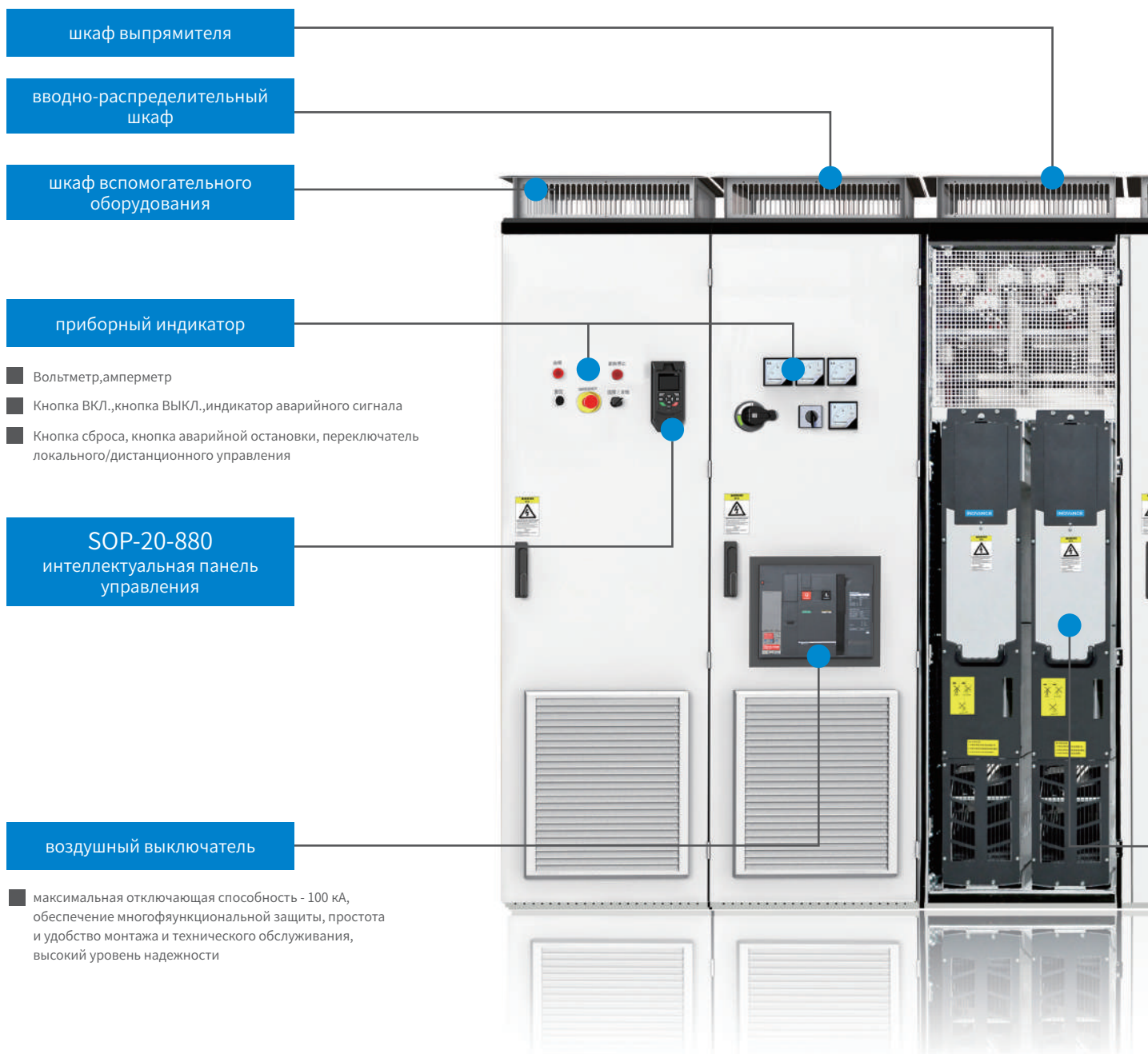

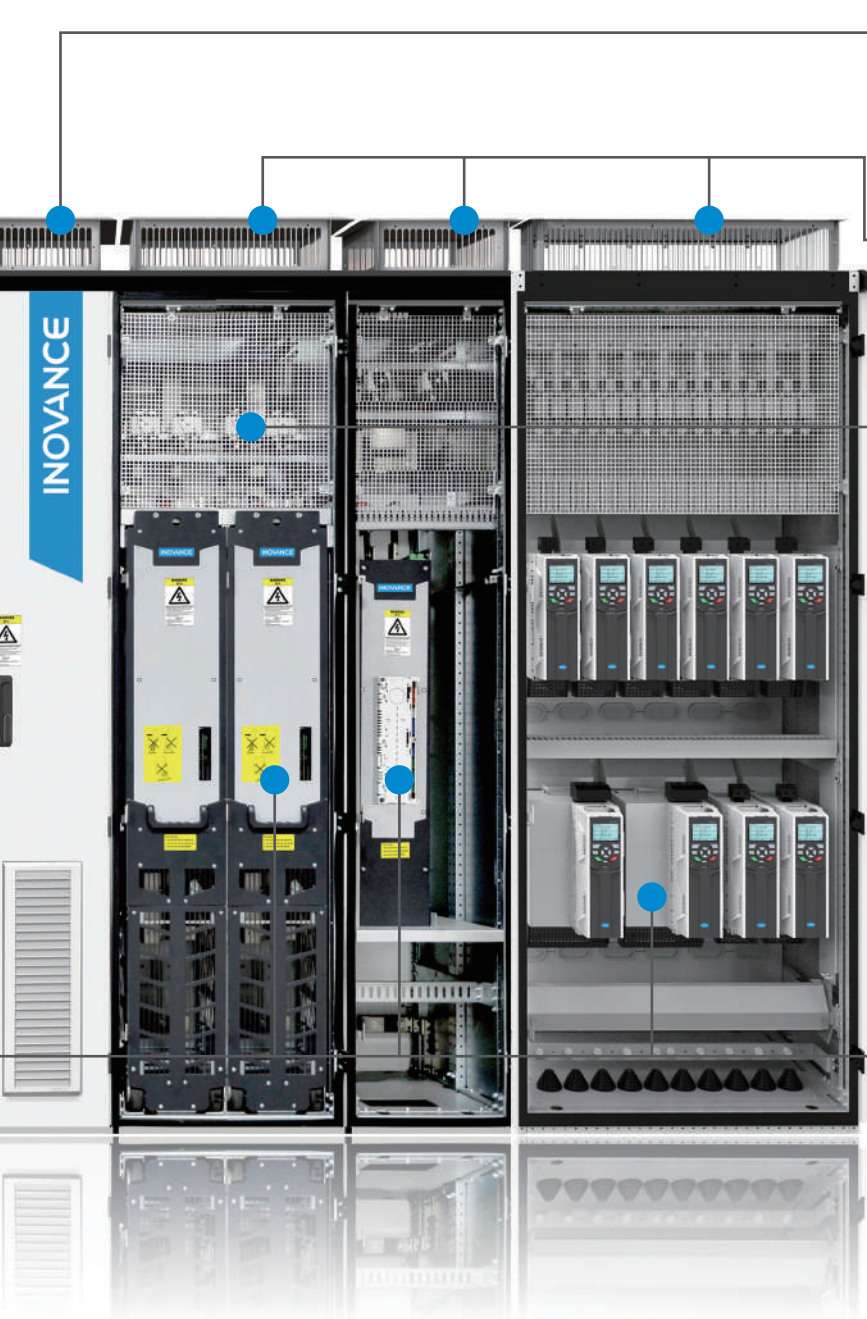

соединительный шкаф

- В случаях, когда общая длина шкафов, установленных в ряд, слишком велика, на строительных площадках рекомендуется соединять два блока с помощью соединительного шкафа, обеспечивающего возможность использования общей шины пост. тока

инвертор

- Высокая плотность мощности, охват мощности: 3,7 – 5600 кВт

предохранитель-разъединитель (опция)

опция

- Устройство совмещает два аппарата: выключатель-разъединитель и блок предохранителей, используется при проведении технического обслуживания шкафа инвертора
- Разъединитель быстрого действия, обеспечение защиты от замыканий и перегрузок, обеспечение надежной работы электрического шкафа

силовой блок

- Модульная конструкция позволяет максимально использовать внутреннее пространство в глубину, это позволяет уменьшить ширину электрического шкафа и сделать его более компактным
- Силовой модуль устанавливается на пол, он прост и удобен в техническом обслуживании, разобрать и собрать такой модуль может один технический специалист

Примечание: Поставка силовых блоков осуществляется в собранном виде или в виде стандартных модульных элементов.

Топология частотных преобразователей серии MD880, управляющих несколькими электродвигателями

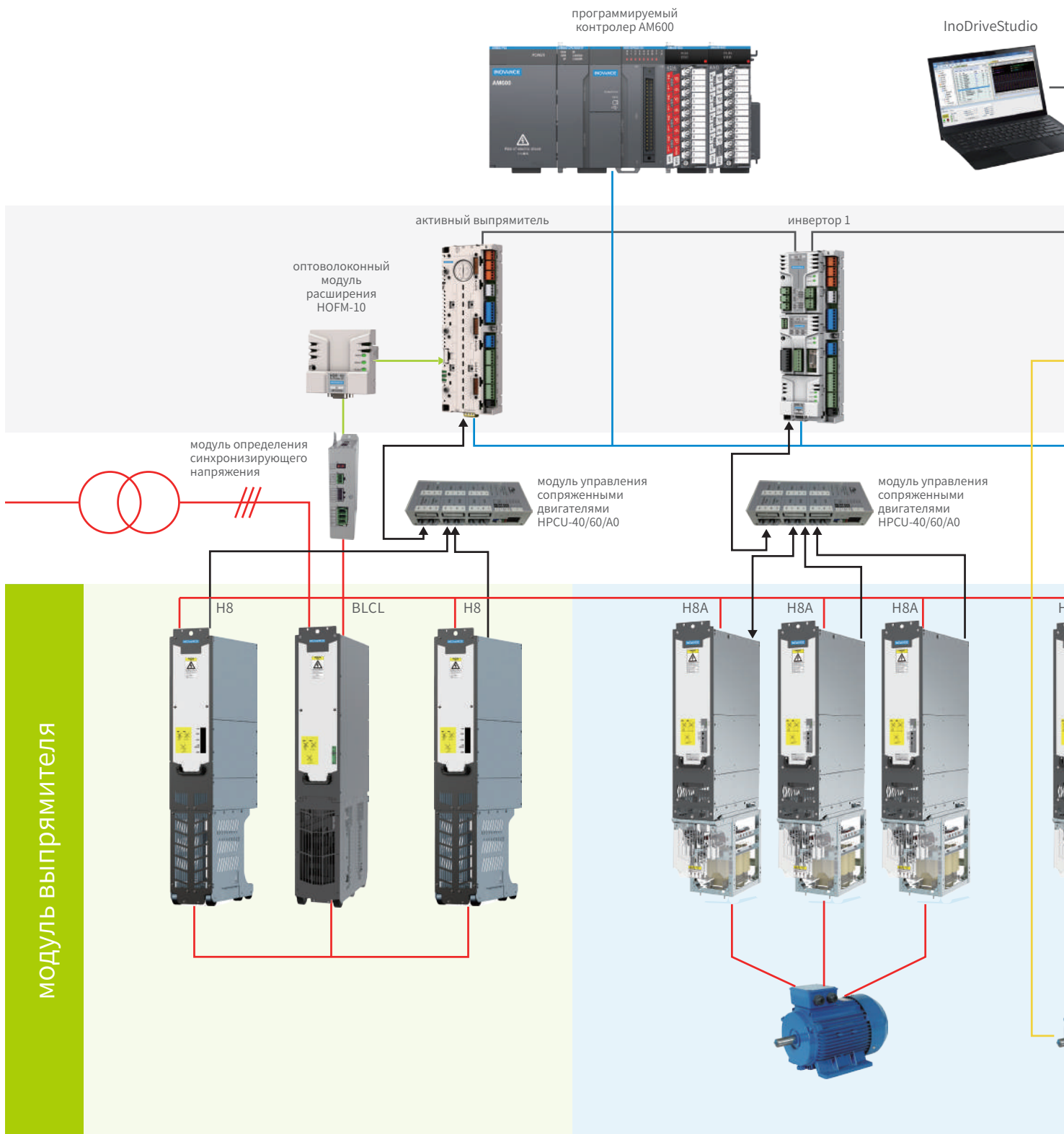

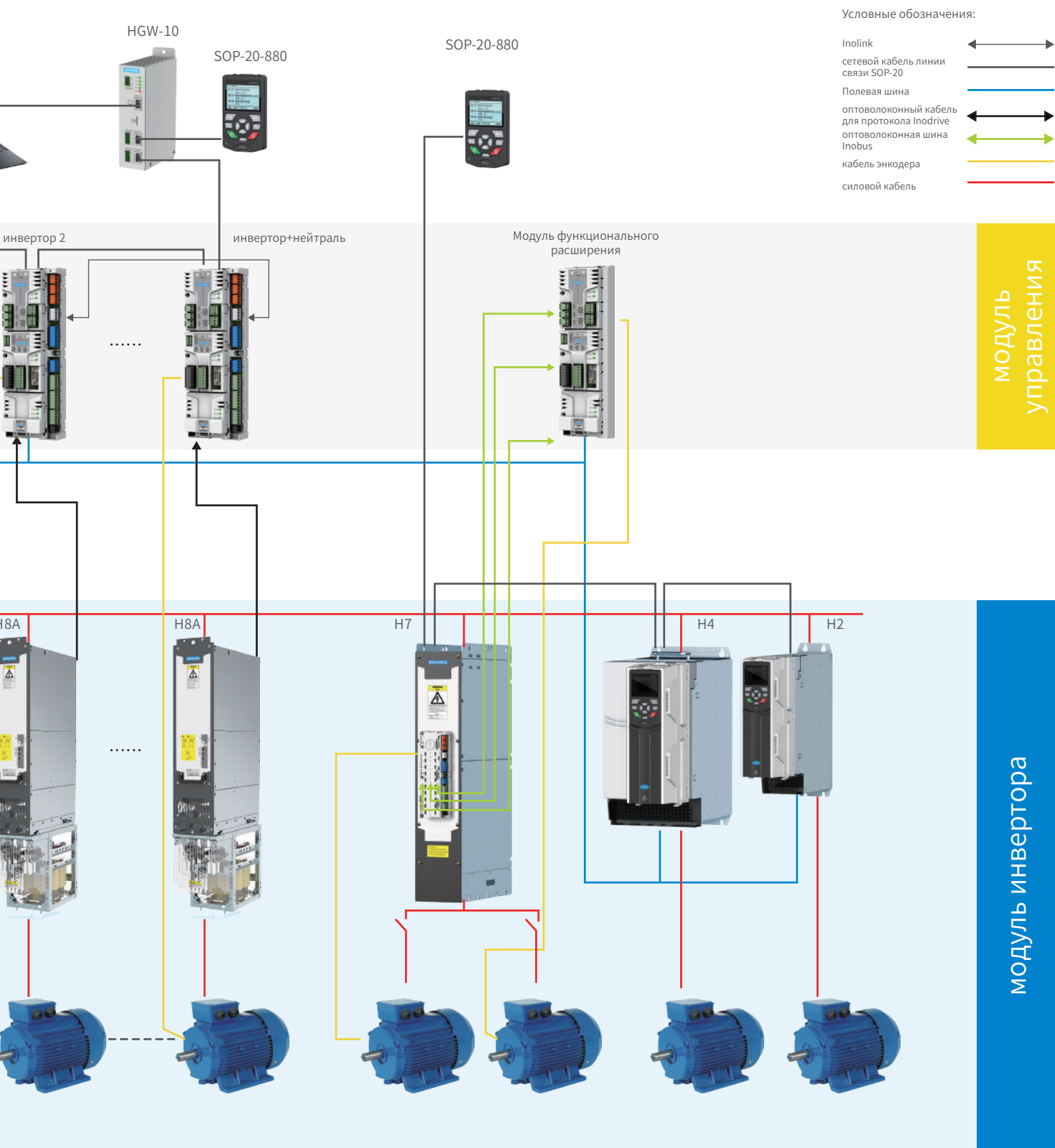

Сеть централизованного/удаленного управления

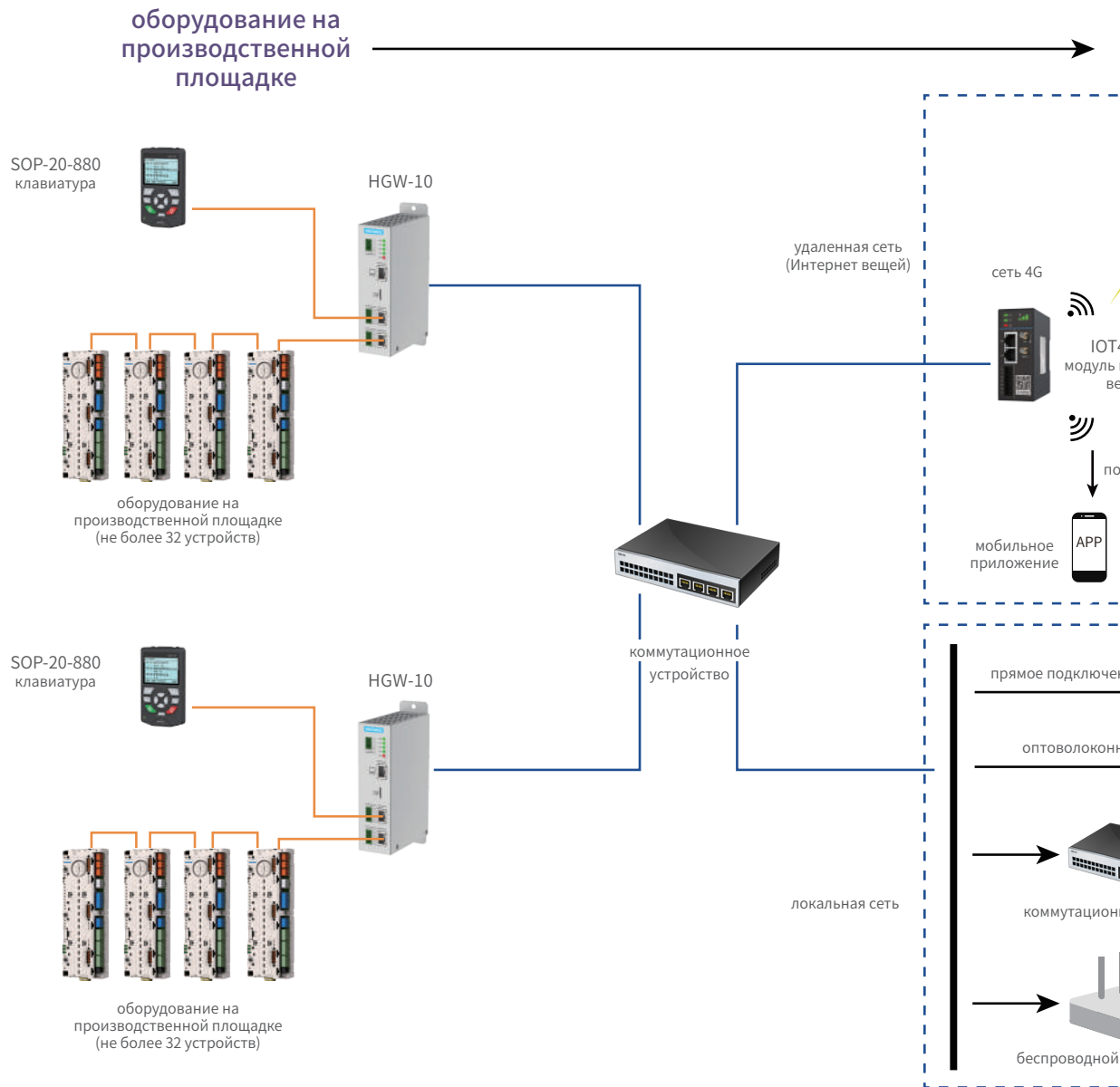

Графический интерфейс
настройки

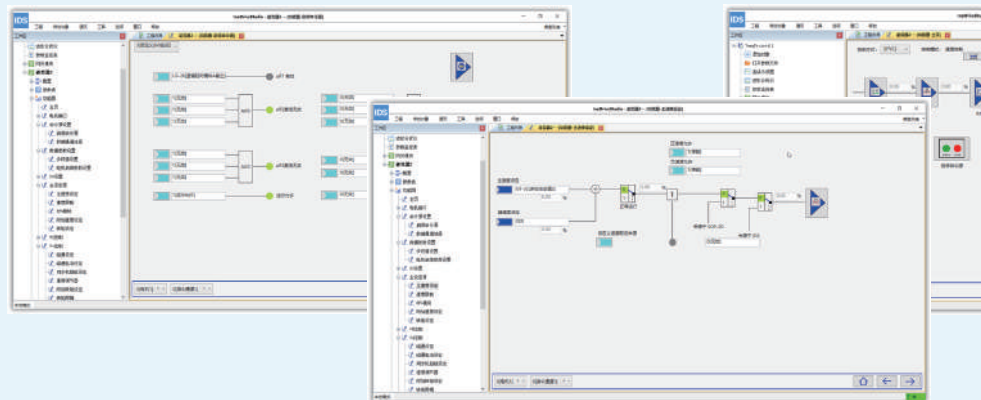

сеть передачи данных

ИСПОЛЬЗОВАНИЕ ДАННЫХ

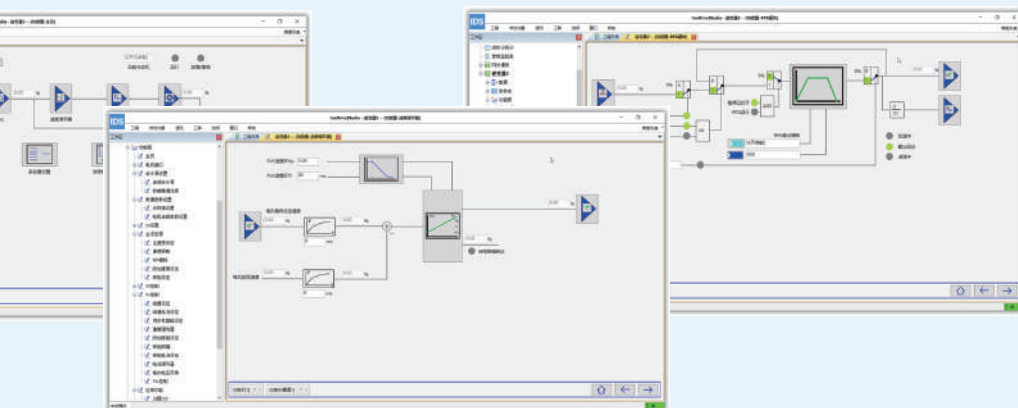
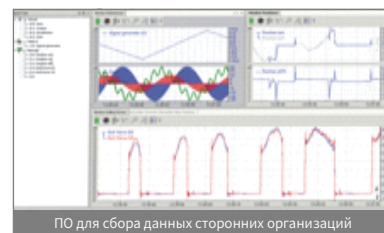
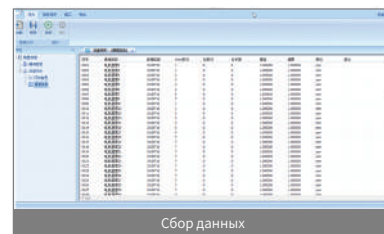
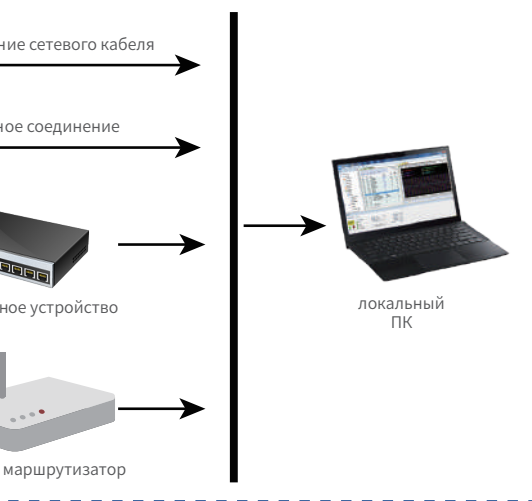
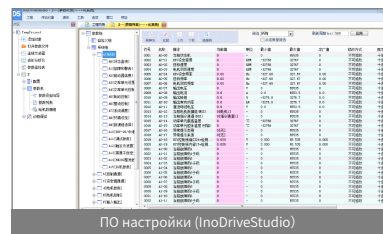

Характеристики частотных преобразователей серии MD880

Кривая незначительной перегрузки

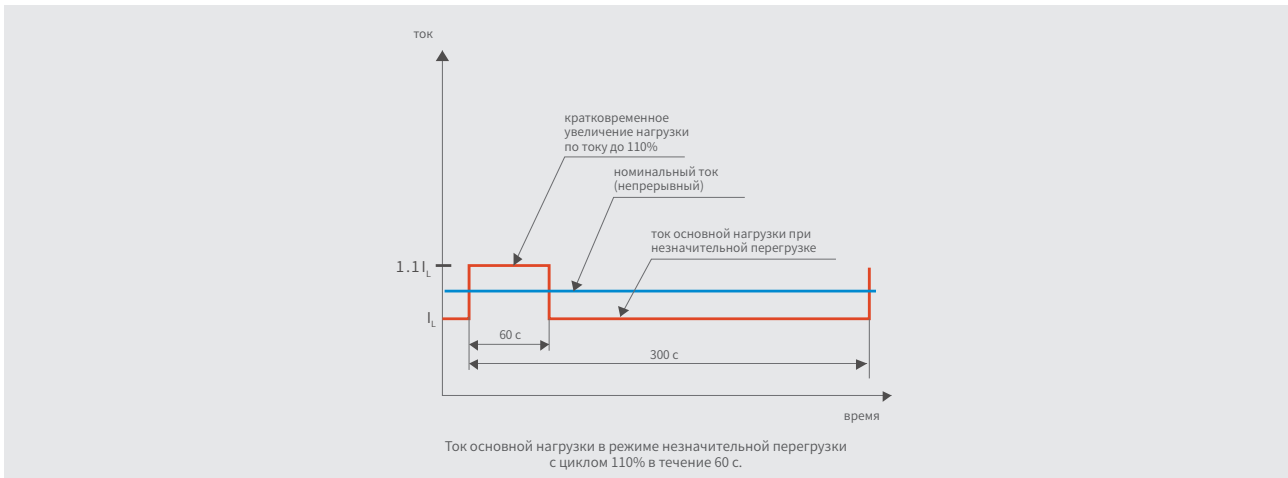

Кривая значительной перегрузки

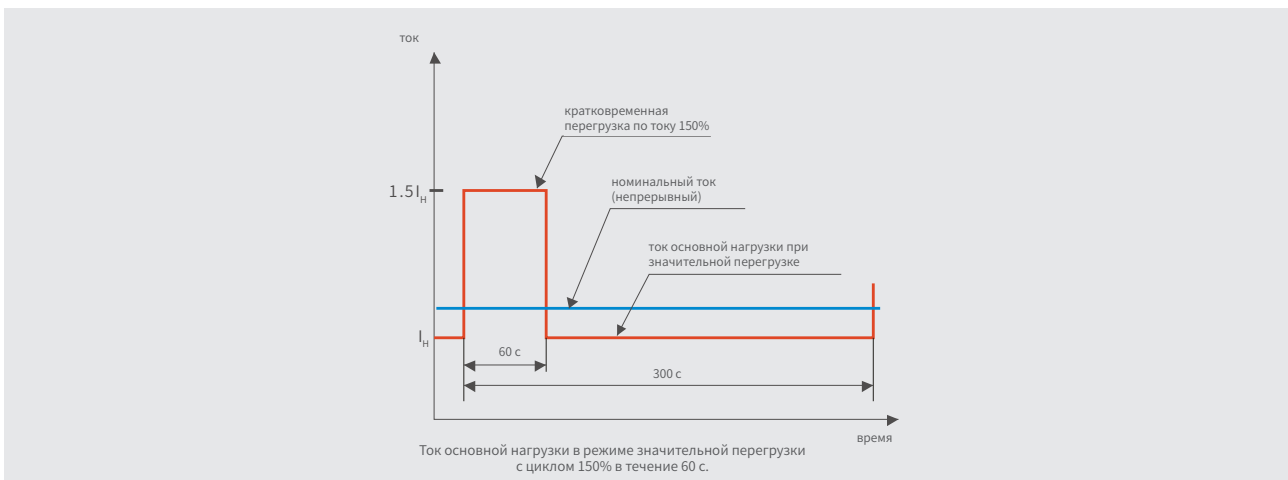

Кривая быстрой перегрузки преобразователя DC/DC

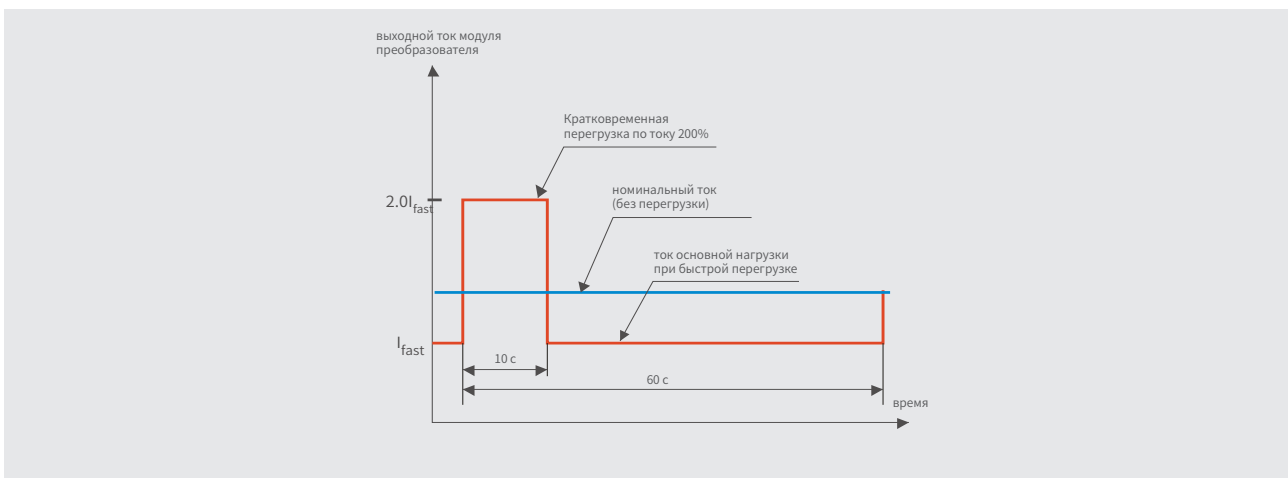

Характеристики частотных преобразователей серии MD880, управляющих несколькими электродвигателями

Частотный преобразователь MD880LC-01S с водяным охлаждением

Un (номинальное напряжение) = 690 В (525~690 В), ±10 % (-15 %, <1 мин) в соответствии с номинальной мощностью 690 В								
Трехфазный активный выпрямитель (AFE) MD880LC-01S...	Использование без перегрузки		Использование с незначительной перегрузкой		Использование с значительной перегрузкой		Потери мощности с/а/Т ^{<sup>-1>} (кВт)	Габаритные размеры (Ш х Д х В)
	I _N	P _N	I _{Ld}	P _{Ld}	I _{HD}	P _{HD}		
	А (пер. ток)	кВт (пост. ток)	А (пост. ток)	кВт (пост. ток)	А (пост. ток)	кВт (пост. ток)		
0340-7 ^[1]	340	315	326	315	272	250	5.7/0.3/6.0	230×456×720
0530-7	530	500	509	500	424	400	9.0/0.5/9.5	

※[1]: Эта модель изготавливается только на заказ, для размещения заказа обратитесь в компанию Inovance.

Частотный преобразователь серии MD880LC-20M с диодным выпрямителем и водяным охлаждением

Un (номинальное напряжение) = 690 В (525~690 В), ±10 % (-15 %, <1 мин) в соответствии с номинальной мощностью 690 В										
Модель MD880LC-20M... с диодным выпрямителем	Использование без перегрузки				Использование с незначительной перегрузкой		Использование с значительной перегрузкой		Номинальные потери мощности (кВт)	Тип конструкции
	I _N	I _N	S _N	P _N	I _{Ld}	P _{Ld}	I _{HD}	P _{HD}		
	А (пер. ток)	А (пост. ток)	кВА	кВт (пост. ток)	А (пост. ток)	кВт (пост. ток)	А (пост. ток)	кВт (пост. ток)		
2000-7	2000	2441	2390	2273	2343	2182	1952	1819	11	D3D
3720-7	3720	4540	4446	4229	4358	4059	3632	3383	21	2×D3D

Преобразователь частоты серии MD880LC-40M с водяным охлаждением и трехфазным активным выпрямителем (AFE)

Un (номинальное напряжение) = 690 В (525~690 В), ±10 % (-15 %, <1 мин) в соответствии с номинальной мощностью 690 В										
Трехфазный активный выпрямитель (AFE) MD880LC-40M...	Использование без перегрузки				Использование с незначительной перегрузкой		Использование с значительной перегрузкой		Потери мощности с/а/Т ^{<sup>-1>} (кВт)	Габаритные размеры (Ш х Д х В)
	I _N	I _N	S _N	P _N	I _{Ld}	P _{Ld}	I _{HD}	P _{HD}		
	А (пер. ток)	А (пост. ток)	кВА	кВт (пост. ток)	А (пост. ток)	кВт (пост. ток)	А (пост. ток)	кВт (пост. ток)		
0530-7	530	606	633	627	582	602	485	502	8.0/0.5/8.5	230×456×720
0650-7	650	743	777	769	713	738	594	615	9.8/0.6/10.4	

Частотный преобразователь серии MD880LC-50M с инвертором и водяным охлаждением

Un (номинальное напряжение) = 690 В (525~690 В), ±10 % (-15 %, <1 мин) в соответствии с номинальной мощностью 690 В									
Модель преобразователя серии MD880LC-50M... с инвертором	Использование без перегрузки		Использование с незначительной перегрузкой		Использование с значительной перегрузкой		Потери мощности с/а/Т ^{<sup>-1>} (кВт)	Габаритные размеры (Ш х Д х В)	
	I _N	P _N	I _{Ld}	P _{Ld}	I _{HD}	P _{HD}			
	А (пост. ток)	кВт (пост. ток)	А (пост. ток)	кВт (пост. ток)	А (пост. ток)	кВт (пост. ток)			
0340-7 ^[1]	340	315	326	315	272	250	5.7/0.3/6.0	230×456×720	
0530-7	530	500	509	500	424	400	9.0/0.5/9.5		
0650-7	650	630	624	630	520	500	10.7/0.6/11.3		

※ Примечание: с = потери мощности, рассеиваемой в теплоносителе; а = потери мощности, рассеиваемой в воздухе; Т = общие потери мощности без учета потерь мощности входного дросселя.

[1]: Эта модель изготавливается только на заказ, для размещения заказа обратитесь в компанию Inovance.

Характеристики частотных преобразователей серии MD880, управляющих несколькими электродвигателями

Частотные преобразователи серии MD880-20 с основным выпрямителем

Un (номинальное напряжение) = 400 В (380~415 В), ±10 % (-15 %, <1 мин) в соответствии с номинальной мощностью 400 В											
Модели основных выпрямителей MD880-20...	Использование без перегрузки					Использование с незначительной перегрузкой		Использование с значительной перегрузкой		Потери мощности (кВт)	Тип Технические характеристики
	I_N	I_N	$I_{\text{макс.}}$	S_N	P_N	I_{Ld}	P_{Ld}	I_{HD}	P_{HD}		
	А (пер. ток)	А (пост. ток)	А (пост. ток)	кВА	кВт (пост. ток)	А (пост. ток)	кВт (пост. ток)	А (пост. ток)	кВт (пост. ток)		
6 пульсовых волн											
0718-4	718	879	1142	497	475	844	456	659	356	3,52	T2
0982-4	982	1202	1562	680	649	1154	623	901	487	5,12	T2
1336-4	1336	1635	2126	926	883	1570	848	1226	662	7,04	2×T2
1826-4	1826	2235	2905	1265	1207	2146	1159	1676	905	10,24	2×T2
2739-4	2739	3352	4358	1898	1810	3218	1738	2514	1358	15,36	3×T2
3651-4	3651	4469	5809	2529	2413	4290	2317	3351	1810	20,48	4×T2
4564-4	4564	5586	7262	3162	3016	5363	2896	4190	2262	25,6	5×T2
5477-4	5477	6704	8715	3794	3620	6435	3475	5028	2715	30,72	6×T2
12 пульсовых волн											
1336-4	1336	1635	2126	926	883	1570	848	1226	662	7,04	2×T2
1826-4	1826	2235	2905	1265	1207	2146	1159	1676	905	10,24	2×T2
2674-4	2674	3273	4255	1853	1767	3142	1697	2455	1325	14,08	4×T2
3651-4	3651	4469	5809	2529	2413	4290	2317	3351	1810	20,48	4×T2
4008-4	4008	4906	6377	2777	2649	4709	2543	3679	1987	21,12	6×T2
5477-4	5477	6704	8715	3794	3620	6435	3475	5028	2715	30,72	6×T2

Un (номинальное напряжение) = 690 В (525-690 В), ±10 % (-15 %, <1 мин) в соответствии с номинальной мощностью 690 В											
Модели основных выпрямителей MD880-20...	Использование без перегрузки					Использование с незначительной перегрузкой		Использование с значительной перегрузкой		Потери мощности (кВт)	Тип Технические характеристики
	I_N	I_N	$I_{\text{макс.}}$	S_N	P_N	I_{Ld}	P_{Ld}	I_{HD}	P_{HD}		
	А (пер. ток)	А (пост. ток)	А (пост. ток)	кВА	кВт (пост. ток)	А (пост. ток)	кВт (пост. ток)	А (пост. ток)	кВт (пост. ток)		
6 пульсовых волн											
0570-7	570	698	907	681	650	670	624	523	487	2,96	T2
0815-7	815	998	1297	974	929	958	892	748	697	4,32	T2
1061-7	1061	1299	1688	1268	1210	1247	1161	974	907	5,92	2×T2
1515-7	1515	1854	2411	1811	1727	1780	1658	1391	1295	8,64	2×T2
2273-7	2273	2782	3617	2716	2591	2671	2488	2087	1944	12,96	3×T2
3031-7	3031	3710	4823	3622	3456	3561	3317	2782	2592	17,28	4×T2
3788-7	3788	4636	6027	4527	4319	4451	4146	3477	3239	21,6	5×T2
4546-7	4546	5564	7233	5433	5183	5341	4976	4173	3887	25,92	6×T2
12 пульсовых волн											
1061-7	1061	1299	1688	1268	1210	1247	1161	974	907	5,92	2×T2
1515-7	1515	1854	2411	1811	1727	1780	1658	1391	1295	8,64	2×T2
2122-7	2122	2597	3376	2536	2419	2493	2323	1948	1814	11,84	4×T2
3031-7	3031	3710	4823	3622	3456	3561	3317	2782	2592	17,28	4×T2
4546-7	4546	5564	7233	5433	5183	5341	4976	4173	3887	25,92	6×T2

※ Примечание: Указанные выше параметры приведены в справочных целях, конкретные параметры преобразователя см. в Заказе-наряде.

Характеристики частотных преобразователей серии MD880, управляющих несколькими электродвигателями

Частотный преобразователь серии MD880-30 с выпрямителем с обратной связью

Un (номинальное напряжение) = 400 В (380~415 В), ±10 % (-15 %, <1 мин) в соответствии с номинальной мощностью 400 В											
Модель выпрямителя с обратной связью MD880-30...	Использование без перегрузки					Использование с незначительной перегрузкой		Использование с значительной перегрузкой		Потери мощности (кВт)	Тип Технические характеристики
	I_N	I_N	$I_{\text{макс.}}$	S_N	P_N	I_{Ld}	P_{Ld}	I_{HD}	P_{HD}		
	А (пер. ток)	А (пост. ток)	А (пост. ток)	кВА	кВт (пост. ток)	А (пост. ток)	кВт (пост. ток)	А (пост. ток)	кВт (пост. ток)		
0640-4	640	783	1018	443	423	752	406	587	317	7,9	L+H8
0900-4	900	1102	1432	624	595	1057	571	826	446	12	L+H8
1190-4	1190	1457	1894	825	787	1399	755	1093	590	14,1	L+2×H8
1674-4	1674	2049	2664	1160	1106	1967	1062	1537	830	22,4	L+2×H8
2380-4	2380	2913	3787	1649	1573	2796	1510	2185	1180	28,2	2×(L+2×H8)
3348-4	3348	4098	5327	2319	2213	3934	2124	3073	1660	44,8	2×(L+2×H8)
5022-4	5022	6147	7991	3479	3319	5901	3186	4610	2489	67,2	3×(L+2×H8)

Un (номинальное напряжение) = 690 В (625~690 В), ±10 % (-15 %, <1 мин) в соответствии с номинальной мощностью 690 В											
Модель выпрямителя с обратной связью MD880-30...	Использование без перегрузки					Использование с незначительной перегрузкой		Использование с значительной перегрузкой		Потери мощности (кВт)	Тип Технические характеристики
	I_N	I_N	$I_{\text{макс.}}$	S_N	P_N	I_{Ld}	P_{Ld}	I_{HD}	P_{HD}		
	А (пер. ток)	А (пост. ток)	А (пост. ток)	кВА	кВт (пост. ток)	А (пост. ток)	кВт (пост. ток)	А (пост. ток)	кВт (пост. ток)		
0600-7	0600	734	955	717	684	705	657	551	513	9,2	L+H8
0900-7	0900	1102	1432	1076	1026	1057	985	826	770	13,1	L+H8
1116-7	1116	1366	1776	1334	1272	1311	1221	1024	954	16,5	L+2×H8
1674-7	1674	2049	2664	2001	1909	1967	1832	1537	1431	24,4	L+2×H8
2232-7	2232	2732	3551	2667	2545	2623	2443	2049	1909	33	2×(L+2×H8)
3348-7	3348	4098	5327	4001	3817	3934	3664	3073	2863	48,8	2×(L+2×H8)
5022-7	5022	6147	7991	6002	5726	5901	5497	4610	4294	73,2	3×(L+2×H8)

※ Примечание: Указанные выше параметры приведены в справочных целях, конкретные параметры преобразователя см. в Заказе-наряде.

Характеристики частотных преобразователей серии MD880, управляющих несколькими электродвигателями

Частотные преобразователи серии MD880-40 с активным выпрямителем

Un (номинальное напряжение) = 400 В (380~415 В), ±10 % (-15 %, <1 мин) в соответствии с номинальной мощностью 400 В

Модель активного выпрямителя MD880-40...	Использование без перегрузки					Использование с незначительной перегрузкой		Использование с значительной перегрузкой		Потери мощности (кВт)	Тип Технические характеристики
	I _N	I _N	I _{макс.}	S _N	P _N	I _{Ld}	P _{Ld}	I _{нд}	P _{нд}		
	А (пер. ток)	А (пост. ток)	А (пост. ток)	кВА	кВт (пост. ток)	А (пост. ток)	кВт (пост. ток)	А (пост. ток)	кВт (пост. ток)		
0094-4	94	107	140	65	64	103	62	81	48	1,6	LCL+H3
0149-4	149	170	221	103	102	164	98	128	77	2,55	LCL+H4
0183-4	183	209	272	127	126	201	120	157	94	3,15	LCL+H4
0299-4	299	342	444	207	205	328	197	256	154	5,12	LCL+H6
0395-4	395	452	587	274	271	433	260	339	203	6,77	LCL+H7
0575-4	575	657	854	398	394	631	379	493	296	10,7	BLCL+H8
0810-4	810	926	1204	561	556	889	533	694	417	15,5	BLCL+H8
1092-4	1092	1248	1623	757	749	1198	719	936	562	20,3	BLCL+2×H8
1539-4	1539	1759	2287	1066	1056	1689	1013	1319	792	29,5	BLCL+2×H8
2185-4	2185	2498	3247	1514	1499	2398	1439	1873	1124	40,6	2×(BLCL+2×H8)
3078-4	3078	3519	4574	2132	2111	3378	2027	2639	1583	58,9	2×(BLCL+2×H8)
4617-4	4617	5278	6861	3199	3167	5067	3040	3958	2375	88,4	3×(BLCL+2×H8)

Un (номинальное напряжение) = 500 В (380~500 В), ±10 % (-15 %, <1 мин) в соответствии с номинальной мощностью 500 В

Модель активного выпрямителя для серии преобразователей MD880-40...	Использование без перегрузки					Использование с незначительной перегрузкой		Использование с значительной перегрузкой		Габаритные размеры
	I _N	I _N	I _{макс.}	S _N	P _N	I _{Ld}	P _{Ld}	I _{нд}	P _{нд}	
	А (пер. ток)	А (пост. ток)	А (пост. ток)	кВА	кВт	А (пост. ток)	кВт (пост. ток)	А (пост. ток)	кВт (пост. ток)	
0540-5	540	617	802	468	463	593	444	463	347	BLCL+H8
0810-5	810	926	1204	701	694	889	667	694	521	BLCL+H8
1026-5	1026	1172	1524	889	880	1127	844	879	659	BLCL+2H8

Un (номинальное напряжение) = 690 В (525~690 В), ±10 % (-15 %, <1 мин) в соответствии с номинальной мощностью 690 В

Модель активного выпрямителя MD880-40...	Использование без перегрузки					Использование с незначительной перегрузкой		Использование с значительной перегрузкой		Потери мощности (кВт)	Тип Технические характеристики
	I _N	I _N	I _{макс.}	S _N	P _N	I _{Ld}	P _{Ld}	I _{нд}	P _{нд}		
	А (пер. ток)	А (пост. ток)	А (пост. ток)	кВА	кВт (пост. ток)	А (пост. ток)	кВт (пост. ток)	А (пост. ток)	кВт (пост. ток)		
0369-7	0369	422	548	441	437	405	419	316	327	12,4	BLCL+H8
0540-7	0540	617	802	645	639	593	613	463	479	16,5	BLCL+H8
0701-7	0701	801	1042	838	829	769	796	601	622	23,6	BLCL+2×H8
1026-7	1026	1173	1525	1226	1214	1126	1165	880	910	31,4	BLCL+2×H8
1402-7	1402	1603	2083	1676	1659	1539	1592	1202	1244	47,2	2×(BLCL+2×H8)
2052-7	2052	2346	3049	2452	2428	2252	2331	1759	1821	62,8	2×(BLCL+2×H8)
3078-7	3078	3519	4574	3678	3642	3378	3496	2639	2731	94,2	3×(BLCL+2×H8)
4104-7	4104	4691	6099	4905	4856	4504	4661	3519	3642	126	4×(BLCL+2×H8)
5130-7	5130	5864	7632	6131	6069	5630	5827	4398	4552	157	5×(BLCL+2×H8)

※ Примечание: Указанные выше параметры приведены в справочных целях, конкретные параметры преобразователя см. в Заказе-наряде.

Характеристики частотных преобразователей серии MD880, управляющих несколькими электродвигателями

Частотный преобразователь серии MD880-50 с инвертором

Un (номинальное напряжение) = 400 В (380~415В), ±10 % (-15 %, <1 мин) в соответствии с номинальной мощностью 400 В

Модель инвертора MD880-50...	Использование без перегрузки			Использование с незначительной перегрузкой		Использование с значительной перегрузкой		Потери мощности (Вт)	Тип Технические характеристики
	I_N	$I_{\text{макс.}}$	P_N	I_{Ld}	P_{Ld}	I_{Hd}	P_{Hd}		
	А (пер. ток)	А (пер. ток)	кВт (пер. тока)	А (пер. ток)	кВт (пер. тока)	А (пер. ток)	кВт (пер. тока)		
0009-4-SG	9	11	3,7	9	3,7	5,1	2,2	100,0	H1
0013-4-SG	13	15,6	5,5	13	5,5	9	3,7	136,0	H1
0017-4-SG	17	21	7,5	17	7,5	13	5,5	168,0	H1
0023-4-SG	23	27	11	22	11	17	7,5	190,0	H1
0033-4-SG	33	40	15	32	15	25	11	290	H2
0038-4-SG	38	51	18,5	37	18,5	32	15	308	H2
0048-4-SG	48	59	22	45	22	37	18,5	401	H2
0060-4-SG	60	72	30	58	30	45	22	502	H3
0078-4-SG	78	96	37	75	37	60	30	592	H3
0094-4-SG	94	120	45	91	45	75	37	735	H3
0116-4-SG	116	146	55	112	55	91	45	762	H4
0149-4-SG	149	179	75	143	75	112	55	1150	H4
0183-4-SG	183	240	90	176	90	150	75	1468	H4
0245-4-SG	245	294	110	236	110	184	90	1758	H6
0299-4-SG	299	358	132	287	132	224	110	2104	H6
0349-4-SG	349	419	160	335	160	262	132	2587	H7
0395-4-SG	395	486	200	380	200	296	160	3203	H7
0516-4-SG-(N)	516	619	250	495	250	387	200	4921	H8 (H8A)
0639-4-SG-(N)	639	766	355	613	315	479	250	6701	H8 (H8A)
0757-4-SG-(N)	757	909	400	727	400	568	315	7960	H8 (H8A)
0900-4-SG-(N)	900	1080	500	864	450	675	355	10133	H8 (H8A)
1213-4-SG-(N)	1213	1456	630	1165	630	910	500	13402	2×H8 (2×H8A)
1439-4-SG-(N)	1439	1727	800	1381	800	1079	630	15920	2×H8 (2×H8A)
1710-4-SG-(N)	1710	2052	1000	1642	900	1283	710	20266	2×H8 (2×H8A)
2158-4-SG-(N)	2158	2590	1200	2072	1200	1619	900	23880	3×H8 (3×H8A)
2565-4-SG-(N)	2565	3078	1400	2072	1400	1924	1000	30399	3×H8 (3×H8A)
3420-4-SG-(N)	3420	4104	1800	3283	1800	2565	1400	40532	4×H8 (4×H8A)
4275-4-SG-(N)	4275	5130	2400	4104	2000	3206	1800	50665	5×H8 (5×H8A)
5130-4-SG-(N)	5130	6156	2800	4925	2400	3848	2000	60798	6×H8 (6×H8A)

Un (номинальное напряжение) = 500 В (380~500 В), ±10 % (-15 %, <1 мин) в соответствии с номинальной мощностью 500 В

Модель инвертора преобразователей серии MD880-50...	Использование без перегрузки				Использование с незначительной перегрузкой		Использование с значительной перегрузкой		Габаритные размеры
	I_N	I_N	$I_{\text{макс.}}$	P_N	I_{Ld}	P_{Ld}	I_{Ld}	P_{Ld}	
	А (пер. ток)	А (пост. ток)	А (пост. ток)	кВт (пост. тока)	А (пер. ток)	кВт (пер. тока)	А (пер. ток)	кВт (пер. тока)	
0349-5-SG	349	386	454	250	335	200	262	160	H7
0590-5-SG-(N)	590	653	767	400	566	355	443	250	H8A
0810-5-SG-(N)	810	886	1053	560	778	500	608	400	H8A

※ Примечание: Указанные выше параметры приведены в справочных целях, конкретные параметры преобразователя см. в Заказе-наряде.

Характеристики частотных преобразователей серии MD880, управляющих несколькими электродвигателями

Частотный преобразователь серии MD880-50 с инвертором

Номинальное напряжение: 690 В трехфазного переменного тока (допустимый диапазон 525~690 В пер. тока)									
Модель инвертора MD880-50...	Номинальное значение			Использование с незначительной перегрузкой		Использование с значительной перегрузкой		Потери мощности (Вт)	Тип Технические характеристики
	I_N	$I_{\text{макс.}}$	P_N	I_{Ld}	P_{Ld}	I_{HD}	P_{HD}		
	А (пер. ток)	А (пер. ток)	кВт (пер. тока)	А (пер. ток)	кВт (пер. тока)	А (пер. ток)	кВт (пер. тока)		
0062-7-SG	62	74	55	60	55	46	45	798	H6
0082-7-SG	82	98	75	79	75	61	55	1163	H6
0099-7-SG	99	119	90	95	90	74	75	1321	H6
0125-7-SG	125	150	110	120	110	94	90	1494	H6
0144-7-SG	144	173	132	138	132	108	110	1788	H6
0192-7-SG	192	230	160	184	160	144	132	2436	H6
0217-7-SG	217	260	200	215	200	162	160	2724	H7
0270-7-SG	270	324	250	260	250	202	200	3342	H7
0340-7-SG-(N)	340	408	315	326	315	255	250	5109	H8 (H8A)
0410-7-SG-(N)	410	492	400	394	355	308	315	6143	H8 (H8A)
0530-7-SG-(N)	530	636	500	509	450	398	355	7912	H8 (H8A)
0600-7-SG-(N)	600	720	560	576	560	450	400	9086	H8 (H8A)
0650-7-SG-(N)	650	780	630	624	560	488	450	10080	H8 (H8A)
0721-7-SG-(N)	721	865	710	692	630	541	560	11000	H8 (H8A)
0779-7-SG-(N)	779	935	800	748	710	584	560	12286	2×H8 (2×H8A)
1007-7-SG-(N)	1007	1208	1000	967	900	755	710	15824	2×H8 (2×H8A)
1140-7-SG-(N)	1140	1368	1100	1094	1000	855	800	18172	2×H8 (2×H8A)
1235-7-SG-(N)	1235	1482	1200	1186	1100	926	900	20160	2×H8 (2×H8A)
1370-7-SG-(N)	1370	1644	1300	1315	1200	1027	1000	22000	2×H8 (2×H8A)
1510-7-SG-(N)	1510	1812	1400	1450	1400	1133	1100	23736	3×H8 (3×H8A)
1710-7-SG-(N)	1710	2052	1600	1642	1600	1283	1200	27258	3×H8 (3×H8A)
1853-7-SG-(N)	1853	2223	1800	1778	1700	1389	1300	30240	3×H8 (3×H8A)
2055-7-SG-(N)	2055	2466	2000	1973	1900	1541	1500	33000	3×H8 (3×H8A)
2280-7-SG-(N)	2280	2736	2000	2189	2000	1710	1600	36344	4×H8 (4×H8A)
2470-7-SG-(N)	2470	2964	2400	2371	2300	1853	1800	40320	4×H8 (4×H8A)
2740-7-SG-(N)	2740	3288	2700	2630	2600	2055	2000	44000	4×H8 (4×H8A)
3088-7-SG-(N)	3088	3705	3000	2964	2900	2316	2300	50400	5×H8 (5×H8A)
3425-7-SG-(N)	3425	4110	3400	3288	3200	2569	2500	55000	5×H8 (5×H8A)
3705-7-SG-(N)	3705	4446	3600	3557	3500	2779	2700	60480	6×H8 (6×H8A)
4110-7-SG-(N)	4110	4932	4000	3945	3900	3082	3000	66000	6×H8 (6×H8A)
4323-7-SG-(N)	4323	5187	4300	4150	4100	3242	3200	70560	7×H8 (7×H8A)
4795-7-SG-(N)	4795	5754	4700	4603	4500	3596	3500	77000	7×H8 (7×H8A)
4940-7-SG-(N)	4940	5928	4900	4742	4700	3705	3600	80640	8×H8 (8×H8A)
5480-7-SG-(N)	5480	6576	5400	5260	5200	4110	4000	88000	8×H8 (8×H8A)

※ Примечание: Указанные выше параметры приведены в справочных целях, конкретные параметры преобразователя см. в Заказе-наряде.

Характеристики частотных преобразователей серии MD880, управляющих несколькими электродвигателями

Частотный преобразователь серии MD880-60 с трехфазным тормозным блоком

Модель тормозного блока MD880-60...	Значение сопротивления тормозного резистора (однофазного)		Пороговое значение торможения (U _{br})	Без нагрузки			С циклической нагрузкой (1 минута в течение 5 минут)		
	Ом			I (пост. ток)	I (среднеквадратичное значение)	Па	I (пост. ток)	I (среднеквадратичное значение)	Па
			В	А (пост. ток)	А (пер. ток)	кВт	А (пост. ток)	А (пер. ток)	кВт
0500-4	R _{мин.}	1,7	653	781	310	500	999	351	640
	R _{макс.}	2,1		781	282	500	827	291	530
0750-4	R _{мин.}	1,2		1171	465	750	1499	527	960
	R _{макс.}	1,4		1171	424	750	1241	436	800
0870-7	R _{мин.}	3,0	1126	781	310	870	999	351	1110
	R _{макс.}	3,6		781	283	870	833	293	920
1300-7	R _{мин.}	2,0		1171	465	1300	1499	527	1660
	R _{макс.}	2,4		1171	425	1300	1249	439	1390

Частотный преобразователь MD880-61M с однофазным блоком торможения

Модель тормозного блока MD880-61...	Значение сопротивления тормозного резистора (однофазного)		Пороговое значение торможения (U _{br})	Без нагрузки		С циклической нагрузкой (1 минута в течение 5 минут)		С быстрой перегрузкой (10 с в течение 60 с)	
	Ом			I (среднеквадратичное значение)	Постоянное значение мощности (P _{cont})	I (среднеквадратичное значение)	Значение мощности при торможении (P _{br})	I (среднеквадратичное значение)	Значение мощности при торможении (P _{br})
			В	А (пер. ток)	кВт	А (пер. ток)	кВт	А (пер. ток)	кВт
0400-7	R мин.	2,72	1126	131	147	267	298	361	404

Частотный преобразователь серии MD880-80 с преобразователем DCDC

Модель преобразователя DCDC для частотного преобразователя серии MD880-80...	Напряжение			Номинальное значение		Использование с быстрой перегрузкой (в течение 10 в пределах 60 сек)			Использование с значительной перегрузкой (1мин/5 мин)		Потери мощности (Вт)	Тип Технические характеристики
	Входное напряжение (VI)	Выходное напряжение (VO)	Номинальное выходное напряжение (VO _{ном})	I _N	P _N	I _{fast}	I _{макс.}	P _{fast}	I _{HD}	P _{HD}		
	Напряжение (пост. тока) (V(DC))	Напряжение (пост. тока) (V(DC))	Напряжение (пост. тока) (V(DC))	А (пост. ток)	кВт	А (пост. ток)	А (пост. ток)	кВт	А (пост. ток)	кВт		
0100-4	540 ~ 720	24 ~ 670	500	100	50	75	150	38	85	43	592	H3+LC
0200-4	540 ~ 720	24 ~ 670	500	200	100	150	300	75	170	85	762	H4+LC
0300-4	540 ~ 720	24 ~ 670	500	300	150	225	450	113	255	128	1468	H4+LC
0400-4	540 ~ 720	24 ~ 670	500	400	200	300	600	150	340	170	2104	H6+LC
0500-4	540 ~ 720	24 ~ 670	500	500	250	375	750	188	425	213	2587	H7+LC
0600-4	540 ~ 720	24 ~ 670	500	600	300	450	900	225	510	255	3203	H7+LC
0800-4	540 ~ 720	24 ~ 670	500	800	400	600	1200	300	680	340	4921	H8A+LC
1000-4	540 ~ 720	24 ~ 670	500	1000	500	750	1500	375	850	425	6701	H8A+LC
0600-5	540 ~ 850	24 ~ 800	500	600	300	450	900	225	510	255	3203	H7+LC
0100-7	740 ~ 1050	24 ~ 1000	1000	100	100	75	150	75	85	85	1321	H6+LC
0200-7	740 ~ 1050	24 ~ 1000	1000	200	200	150	300	150	170	170	2436	H6+LC
0300-7	740 ~ 1050	24 ~ 1000	1000	300	300	225	450	225	255	255	5109	H8A+LC
0400-7	740 ~ 1050	24 ~ 1000	1000	400	400	300	600	300	340	340	6143	H8A+LC
0500-7	740 ~ 1050	24 ~ 1000	1000	500	500	375	750	375	425	425	7912	H8A+LC
0600-7	740 ~ 1050	24 ~ 1000	1000	600	600	450	900	450	510	510	9086	H8A+LC

Руководство по оформлению заказа на частотные преобразователи серии MD880, управляющие несколькими электродвигателями

Частотные преобразователи серии MD880-20 с основным выпрямителем

Модели основных выпрямителей MD880-20...	Корпус	Номер заказа	Количество	Примечание
0718-4	T2	1.MD880-20M-0718-4	1	Основной выпрямительный модуль
		2.HCU-20	1	Модуль управления стандартным выпрямителем
		3.T2-quick-kit	1	Набор инструментов для быстрой установки T2
0982-4	T2	1.MD880-20M-0982-4	1	Основной выпрямительный модуль
		2.HCU-20	1	Модуль управления стандартным выпрямителем
		3.T2-quick-kit	1	Набор инструментов для быстрой установки T2
1336-4	2×T2	1.MD880-20M-0718-4	2	Основной выпрямительный модуль
		2.HCU-20	1	Модуль управления стандартным выпрямителем
		3.HPCU-40	1	Модуль управления сопряженными электродвигателями
		4.T2-quick-kit	2	Набор инструментов для быстрой установки T2
1826-4	2×T2	1.MD880-20M-0982-4	2	Основной выпрямительный модуль
		2.HCU-20	1	Модуль управления стандартным выпрямителем
		3.HPCU-40	1	Модуль управления сопряженными электродвигателями
		4.T2-quick-kit	2	Набор инструментов для быстрой установки T2
2739-4	3×T2	1.MD880-20M-0982-4	3	Основной выпрямительный модуль
		2.HCU-20	1	Модуль управления стандартным выпрямителем
		3.HPCU-40	1	Модуль управления сопряженными электродвигателями
		4.T2-quick-kit	3	Набор инструментов для быстрой установки T2
3651-4	4×T2	1.MD880-20M-0982-4	4	Основной выпрямительный модуль
		2.HCU-20	1	Модуль управления стандартным выпрямителем
		3.HPCU-40	1	Модуль управления сопряженными электродвигателями
		4.T2-quick-kit	4	Набор инструментов для быстрой установки T2
4564-4	5×T2	1.MD880-20M-0982-4	5	Основной выпрямительный модуль
		2.HCU-20	1	Модуль управления стандартным выпрямителем
		3.HPCU-60	1	Модуль управления сопряженными электродвигателями
		4.T2-quick-kit	5	Набор инструментов для быстрой установки T2
5477-4	6×T2	1.MD880-20M-0982-4	6	Основной выпрямительный модуль
		2.HCU-20	1	Модуль управления стандартным выпрямителем
		3.HPCU-60	1	Модуль управления сопряженными электродвигателями
		4.T2-quick-kit	6	Набор инструментов для быстрой установки T2

Руководство по оформлению заказа на частотные преобразователи серии MD880, управляющие несколькими электродвигателями

Частотные преобразователи серии MD880-20 с основным выпрямителем

Модели основных выпрямителей MD880-20...	Корпус	Номер заказа	Количество	Примечание
0570-7	T2	1.MD880-20M-0570-7	1	Основной выпрямительный модуль
		2.HCU-20	1	Модуль управления стандартным выпрямителем
		3.T2-quick-kit	1	Набор инструментов для быстрой установки T2
0815-7	T2	1.MD880-20M-0815-7	1	Основной выпрямительный модуль
		2.HCU-20	1	Модуль управления стандартным выпрямителем
		3.T2-quick-kit	1	Набор инструментов для быстрой установки T2
1061-7	2×T2	1.MD880-20M-0570-7	2	Набор инструментов для быстрой установки T2
		2.HCU-20	1	Модуль управления стандартным выпрямителем
		3.HPCU-40	1	Модуль управления сопряженными электродвигателями
		4.T2-quick-kit	2	Набор инструментов для быстрой установки T2
1515-7	2×T2	1.MD880-20M-0815-7	2	Основной выпрямительный модуль
		2.HCU-20	1	Модуль управления стандартным выпрямителем
		3.HPCU-40	1	Модуль управления сопряженными электродвигателями
		4.T2-quick-kit	2	Набор инструментов для быстрой установки T2
2273-7	3×T2	1.MD880-20M-0815-7	3	Набор инструментов для быстрой установки T2
		2.HCU-20	1	Модуль управления стандартным выпрямителем
		3.HPCU-40	1	Модуль управления сопряженными электродвигателями
		4.T2-quick-kit	3	Набор инструментов для быстрой установки T2
3031-7	4×T2	1.MD880-20M-0815-7	4	Основной выпрямительный модуль
		2.HCU-20	1	Модуль управления стандартным выпрямителем
		3.HPCU-40	1	Модуль управления сопряженными электродвигателями
		4.T2-quick-kit	4	Набор инструментов для быстрой установки T2
3788-7	5×T2	1.MD880-20M-0815-7	5	Набор инструментов для быстрой установки T2
		2.HCU-20	1	Модуль управления стандартным выпрямителем
		3.HPCU-60	1	Модуль управления сопряженными электродвигателями
		4.T2-quick-kit	5	Набор инструментов для быстрой установки T2
4546-7	6×T2	1.MD880-20M-0815-7	6	Основной выпрямительный модуль
		2.HCU-20	1	Модуль управления стандартным выпрямителем
		3.HPCU-60	1	Модуль управления сопряженными электродвигателями
		4.T2-quick-kit	6	Набор инструментов для быстрой установки T2

Руководство по оформлению заказа на частотные преобразователи серии MD880, управляющие несколькими электродвигателями

Частотный преобразователь серии MD880-30 с выпрямителем с обратной связью

Модель выпрямителя с обратной связью MD880-30...	Корпус	Номер заказа	Количество	Примечание
0640-4	L+H8	1. MD880-30K-0640-4	1	Компоненты корпуса выпрямителя с обратной связью
		2. HCU-30	1	Модуль управления выпрямителем с обратной связью
		3. HOFM-10	1	Оптоволоконный модуль расширения
		4. HSVM-10	1	Модуль обнаружения синхронного напряжения
0900-4	L+H8	1. MD880-30K-0900-4	1	Компоненты корпуса выпрямителя с обратной связью
		2. HCU-30	1	Модуль управления выпрямителем с обратной связью
		3. HOFM-10	1	Оптоволоконный модуль расширения
		4. HSVM-10	1	Модуль обнаружения синхронного напряжения
1190-4	L+2×H8	1. MD880-30K-1190-4	1	Компоненты корпуса выпрямителя с обратной связью
		2. HCU-30	1	Модуль управления выпрямителем с обратной связью
		3. HPCU-40	1	Модуль расширения сопряженных двигателей
		4. HOFM-10	1	Оптоволоконный модуль расширения
		5. HSVM-10	1	Модуль обнаружения синхронного напряжения
1674-4	L+2×H8	1. MD880-30K-1674-4	1	Компоненты корпуса выпрямителя с обратной связью
		2. HCU-30	1	Модуль управления выпрямителем с обратной связью
		3. HPCU-40	1	Модуль расширения сопряженных двигателей
		4. HOFM-10	1	Оптоволоконный модуль расширения
		5. HSVM-10	1	Модуль обнаружения синхронного напряжения
2380-4	2×(L+2×H8)	1. MD880-30K-1190-4	2	Компоненты корпуса выпрямителя с обратной связью
		2. HCU-30	1	Модуль управления выпрямителем с обратной связью
		3. HPCU-40	1	Модуль расширения сопряженных двигателей
		4. HOFM-10	1	Оптоволоконный модуль расширения
		5. HSVM-10	1	Модуль обнаружения синхронного напряжения
3348-4	2×(L+2×H8)	1. MD880-30K-1674-4	2	Компоненты корпуса выпрямителя с обратной связью
		2. HCU-30	1	Модуль управления выпрямителем с обратной связью
		3. HPCU-40	1	Модуль расширения сопряженных двигателей
		4. HOFM-10	1	Оптоволоконный модуль расширения
		5. HSVM-10	1	Модуль обнаружения синхронного напряжения
5022-4	3×(L+2×H8)	1. MD880-30K-1674-4	3	Компоненты корпуса выпрямителя с обратной связью
		2. HCU-30	1	Модуль управления выпрямителем с обратной связью
		3. HPCU-60	1	Модуль расширения сопряженных двигателей
		4. HOFM-10	1	Оптоволоконный модуль расширения
		5. HSVM-10	1	Модуль обнаружения синхронного напряжения

Руководство по оформлению заказа на частотные преобразователи серии MD880, управляющие несколькими электродвигателями

Частотный преобразователь серии MD880-30 с выпрямителем с обратной связью

Модель выпрямителя с обратной связью MD880-30...	Корпус	Номер заказа	Количество	Примечание
0600-7	L+H8	1. MD880-30K-0600-7	1	Компоненты корпуса выпрямителя с обратной связью
		2. HCU-30	1	Модуль управления выпрямителем с обратной связью
		3. HOFM-10	1	Оптоволоконный модуль расширения
		4. HSVM-10	1	Модуль обнаружения синхронного напряжения
0900-7	L+H8	1. MD880-30K-0900-7	1	Компоненты корпуса выпрямителя с обратной связью
		2. HCU-30	1	Модуль управления выпрямителем с обратной связью
		3. HOFM-10	1	Оптоволоконный модуль расширения
		4. HSVM-10	1	Модуль обнаружения синхронного напряжения
1116-7	L+2×H8	1. MD880-30K-1116-7	1	Компоненты корпуса выпрямителя с обратной связью
		2. HCU-30	1	Модуль управления выпрямителем с обратной связью
		3. HPCU-40	1	Модуль расширения сопряженных двигателей
		4. HOFM-10	1	Оптоволоконный модуль расширения
		5. HSVM-10	1	Модуль обнаружения синхронного напряжения
1674-7	L+2×H8	1. MD880-30K-1674-7	1	Компоненты корпуса выпрямителя с обратной связью
		2. HCU-30	1	Модуль управления выпрямителем с обратной связью
		3. HPCU-40	1	Модуль расширения сопряженных двигателей
		4. HOFM-10	1	Оптоволоконный модуль расширения
		5. HSVM-10	1	Модуль обнаружения синхронного напряжения
2232-7	2×(L+2×H8)	1. MD880-30K-1116-7	2	Компоненты корпуса выпрямителя с обратной связью
		2. HCU-30	1	Модуль управления выпрямителем с обратной связью
		3. HPCU-40	1	Модуль расширения сопряженных двигателей
		4. HOFM-10	1	Оптоволоконный модуль расширения
		5. HSVM-10	1	Модуль обнаружения синхронного напряжения
3348-7	2×(L+2×H8)	1. MD880-30K-1674-7	2	Компоненты корпуса выпрямителя с обратной связью
		2. HCU-30	1	Модуль управления выпрямителем с обратной связью
		3. HPCU-40	1	Модуль расширения сопряженных двигателей
		4. HOFM-10	1	Оптоволоконный модуль расширения
		5. HSVM-10	1	Модуль обнаружения синхронного напряжения
5022-7	3×(L+2×H8)	1. MD880-30K-1674-7	3	Компоненты корпуса выпрямителя с обратной связью
		2. HCU-30	1	Модуль управления выпрямителем с обратной связью
		3. HPCU-60	1	Модуль расширения сопряженных двигателей
		4. HOFM-10	1	Оптоволоконный модуль расширения
		5. HSVM-10	1	Модуль обнаружения синхронного напряжения

Руководство по оформлению заказа на частотные преобразователи серии MD880, управляющие несколькими электродвигателями

Частотные преобразователи серии MD880-40 с активным выпрямителем

Модель активного выпрямителя MD880-40...	Корпус	Номер заказа	Количество	Примечание
0094-4	LCL+H3	MD880-40D-0094-4	1	Блок активного выпрямителя
0149-4	LCL+H4	MD880-40D-0149-4	1	Блок активного выпрямителя
0183-4	LCL+H4	MD880-40D-0183-4	1	Блок активного выпрямителя
0299-4	LCL+H6	MD880-40D-0299-4	1	Блок активного выпрямителя
0395-4	LCL+H7	MD880-40D-0395-4	1	Блок активного выпрямителя
0575-4	BLCL+H8	1. MD880-40K-0575-4	1	Компоненты корпуса активного выпрямителя
		2. HCU-40	1	Модуль управления активным выпрямителем
		3. HOFM-10	1	Оптоволоконный модуль расширения
		4. HSVM-10	1	Модуль обнаружения синхронного напряжения
0810-4	BLCL+H8	1. MD880-40K-0810-4	1	Компоненты корпуса активного выпрямителя
		2. HCU-40	1	Модуль управления активным выпрямителем
		3. HOFM-10	1	Оптоволоконный модуль расширения
		4. HSVM-10	1	Модуль обнаружения синхронного напряжения
1092-4	BLCL+2H8	1. MD880-40K-1092-4	1	Компоненты корпуса активного выпрямителя
		2. HCU-40	1	Модуль управления активным выпрямителем
		3. HPCU-40	1	Модуль расширения сопряженных двигателей
		4. HOFM-10	1	Оптоволоконный модуль расширения
		5. HSVM-10	1	Модуль обнаружения синхронного напряжения
1539-4	BLCL+2H8	1. MD880-40K-1539-4	1	Компоненты корпуса активного выпрямителя
		2. HCU-40	1	Модуль управления активным выпрямителем
		3. HPCU-40	1	Модуль расширения сопряженных двигателей
		4. HOFM-10	1	Оптоволоконный модуль расширения
		5. HSVM-10	1	Модуль обнаружения синхронного напряжения
2185-4	2×(BLCL+2H8)	1. MD880-40K-1092-4	2	Компоненты корпуса активного выпрямителя
		2. HCU-40	1	Модуль управления активным выпрямителем
		3. HPCU-40	1	Модуль расширения сопряженных двигателей
		4. HOFM-10	1	Оптоволоконный модуль расширения
		5. HSVM-10	1	Модуль обнаружения синхронного напряжения
3078-4	2×(BLCL+2H8)	1. MD880-40K-1539-4	2	Компоненты корпуса активного выпрямителя
		2. HCU-40	1	Модуль управления активным выпрямителем
		3. HPCU-40	1	Модуль расширения сопряженных двигателей
		4. HOFM-10	1	Оптоволоконный модуль расширения
		5. HSVM-10	1	Модуль обнаружения синхронного напряжения
4617-4	3×(BLCL+2H8)	1. MD880-40K-1539-4	3	Компоненты корпуса активного выпрямителя
		2. HCU-40	1	Модуль управления активным выпрямителем
		3. HPCU-60	1	Модуль расширения сопряженных двигателей
		4. HOFM-10	1	Оптоволоконный модуль расширения
		5. HSVM-10	1	Модуль обнаружения синхронного напряжения
0540-5	BLCL+H8	1. MD880-40K-0540-5	1	Компоненты корпуса активного выпрямителя
		2. HCU-40	1	Модуль управления активным выпрямителем
		3. HOFM-10	1	Оптоволоконный модуль расширения
		4. HSVM-10	1	Модуль обнаружения синхронного напряжения
0810-5	BLCL+H8	1. MD880-40K-0810-5	1	Компоненты корпуса активного выпрямителя
		2. HCU-40	1	Модуль управления активным выпрямителем
		3. HOFM-10	1	Оптоволоконный модуль расширения
		4. HSVM-10	1	Модуль обнаружения синхронного напряжения

Модель активного выпрямителя MD880-40...	Корпус	Номер заказа	Количество	Примечание
1026-5	BLCL+2H8	1.MD880-40K-1026-5	1	Компоненты корпуса активного выпрямителя
		2. HCU-40	1	Модуль управления активным выпрямителем
		3. HOFM-10	1	Оптоволоконный модуль расширения
		4. HSVM-10	1	Модуль обнаружения синхронного напряжения
0369-7	BLCL+H8	1.MD880-40K-0369-7	1	Компоненты корпуса активного выпрямителя
		2. HCU-40	1	Модуль управления активным выпрямителем
		3. HOFM-10	1	Оптоволоконный модуль расширения
		4. HSVM-10	1	Модуль обнаружения синхронного напряжения
0540-7	BLCL+H8	1.MD880-40K-0540-7	1	Компоненты корпуса активного выпрямителя
		2. HCU-40	1	Модуль управления активным выпрямителем
		3. HOFM-10	1	Оптоволоконный модуль расширения
		4. HSVM-10	1	Модуль обнаружения синхронного напряжения
0701-7	BLCL+2H8	1.MD880-40K-0701-7	1	Компоненты корпуса активного выпрямителя
		2. HCU-40	1	Модуль управления активным выпрямителем
		3. NPCU-40	1	Модуль расширения сопряженных двигателей
		4. HOFM-10	1	Оптоволоконный модуль расширения
		5. HSVM-10	1	Модуль обнаружения синхронного напряжения
1026-7	BLCL+2H8	1.MD880-40K-1026-7	1	Компоненты корпуса активного выпрямителя
		2. HCU-40	1	Модуль управления активным выпрямителем
		3. NPCU-40	1	Модуль расширения сопряженных двигателей
		4. HOFM-10	1	Оптоволоконный модуль расширения
		5. HSVM-10	1	Модуль обнаружения синхронного напряжения
1402-7	2×(BLCL+2H8)	1.MD880-40K-0701-7	2	Компоненты корпуса активного выпрямителя
		2. HCU-40	1	Модуль управления активным выпрямителем
		3. NPCU-40	1	Модуль расширения сопряженных двигателей
		4. HOFM-10	1	Оптоволоконный модуль расширения
		5. HSVM-10	1	Модуль обнаружения синхронного напряжения
2052-7	2×(BLCL+2H8)	1.MD880-40K-1026-7	2	Компоненты корпуса активного выпрямителя
		2. HCU-40	1	Модуль управления активным выпрямителем
		3. NPCU-40	1	Модуль расширения сопряженных двигателей
		4. HOFM-10	1	Оптоволоконный модуль расширения
		5. HSVM-10	1	Модуль обнаружения синхронного напряжения
3078-7	3×(BLCL+2H8)	1.MD880-40K-1026-7	3	Компоненты корпуса активного выпрямителя
		2. HCU-40	1	Модуль управления активным выпрямителем
		3. NPCU-60	1	Модуль расширения сопряженных двигателей
		4. HOFM-10	1	Оптоволоконный модуль расширения
		5. HSVM-10	1	Модуль обнаружения синхронного напряжения
4104-7	4×(BLCL+2H8)	1.MD880-40K-1026-7	4	Компоненты корпуса активного выпрямителя
		2. HCU-40	1	Модуль управления активным выпрямителем
		3. NPCU-A0	1	Модуль расширения сопряженных двигателей
		4. HOFM-10	1	Оптоволоконный модуль расширения
		5. HSVM-10	1	Модуль обнаружения синхронного напряжения
5130-7	5×(BLCL+2H8)	1.MD880-40K-1026-7	5	Компоненты корпуса активного выпрямителя
		2. HCU-40	1	Модуль управления активным выпрямителем
		3. NPCU-A0	1	Модуль расширения сопряженных двигателей
		4. HOFM-10	1	Оптоволоконный модуль расширения
		5. HSVM-10	1	Модуль обнаружения синхронного напряжения

Руководство по оформлению заказа на частотные преобразователи серии MD880, управляющие несколькими электродвигателями

Частотный преобразователь серии MD880-50 с инвертором

Модель инвертора MD880-50...	Корпус	Номер заказа	Количество	Примечание
0009-4-SG	H1	1.MD880-50M-0009-4-SG	1	Инверторный модуль
0013-4-SG	H1	1.MD880-50M-0013-4-SG	1	Инверторный модуль
0017-4-SG	H1	1. MD880-50M-0017-4-SG	1	Инверторный модуль
0023-4-SG	H1	1. MD880-50M-0023-4-SG	1	Инверторный модуль
0033-4-SG	H2	1. MD880-50M-0033-4-SG	1	Инверторный модуль
0038-4-SG	H2	1. MD880-50M-0038-4-SG	1	Инверторный модуль
0048-4-SG	H2	1. MD880-50M-0048-4-SG	1	Инверторный модуль
0060-4-SG	H2	1. MD880-50M-0060-4-SG	1	Инверторный модуль
0078-4-SG	H3	1. MD880-50M-0078-4-SG	1	Инверторный модуль
0094-4-SG	H3	1. MD880-50M-0094-4-SG	1	Инверторный модуль
0116-4-SG	H4	1. MD880-50M-0116-4-SG	1	Инверторный модуль
0149-4-SG	H4	1. MD880-50M-0149-4-SG	1	Инверторный модуль
0183-4-SG	H4	1. MD880-50M-0183-4-SG	1	Инверторный модуль
0245-4-SG	H6	1. MD880-50M-0245-4-SG	1	Инверторный модуль
0299-4-SG	H6	1. MD880-50M-0299-4-SG	1	Инверторный модуль
0349-4-SG	H7	1. MD880-50M-0349-4-SG	1	Инверторный модуль
0395-4-SG	H7	1. MD880-50M-0395-4-SG	1	Инверторный модуль
0516-4-SG	H8	1. MD880-50M-0516-4-SG	1	Инверторный модуль
		2. HCU-50S	1	Модуль управления инвертором
		3.H8-quick-kit	1	Набор инструментов для быстрой установки H8
0639-4-SG	H8	1.MD880-50M-0639-4-SG	1	Инверторный модуль
		2. HCU-50S	1	Модуль управления инвертором
		3.H8-quick-kit	1	Набор инструментов для быстрой установки H8
0757-4-SG	H8	1. MD880-50M-0757-4-SG	1	Инверторный модуль
		2. HCU-50S	1	Модуль управления инвертором
		3.H8-quick-kit	1	Набор инструментов для быстрой установки H8
0900-4-SG	H8	1. MD880-50M-0900-4-SG	1	Инверторный модуль
		2. HCU-50S	1	Модуль управления инвертором
		3.H8-quick-kit	1	Набор инструментов для быстрой установки H8
1213-4-SG	2×H8	1.MD880-50M-0639-4-SG	2	Инверторный модуль
		2. HCU-50S	1	Модуль управления инвертором
		3.HPCU-40	1	Модуль управления сопряженными электродвигателями
		4. H8-quick-kit	2	Набор инструментов для быстрой установки H8

Руководство по оформлению заказа на частотные преобразователи серии MD880, управляющие несколькими электродвигателями

Частотный преобразователь серии MD880-50 с инвертором

Модель инвертора MD880-50...	Корпус	Номер заказа	Количество	Примечание
1439-4-SG	2×H8	1. MD880-50M-0757-4-SG	2	Инверторный модуль
		2. HCU-50S	1	Модуль управления инвертором
		3.HPCU-40	1	Модуль управления сопряженными электродвигателями
		4. H8-quick-kit	2	Набор инструментов для быстрой установки H8
1710-4-SG	2×H8	1. MD880-50M-0900-4-SG	2	Инверторный модуль
		2. HCU-50S	1	Модуль управления инвертором
		3.HPCU-40	1	Модуль управления сопряженными электродвигателями
		4. H8-quick-kit	2	Набор инструментов для быстрой установки H8
2158-4-SG	3×H8	1. MD880-50M-0757-4-SG	3	Инверторный модуль
		2. HCU-50S	1	Модуль управления инвертором
		3.HPCU-40	1	Модуль управления сопряженными электродвигателями
		4. H8-quick-kit	3	Набор инструментов для быстрой установки H8
2565-4-SG	3×H8	1. MD880-50M-0900-4-SG	3	Инверторный модуль
		2. HCU-50S	1	Модуль управления инвертором
		3.HPCU-40	1	Модуль управления сопряженными электродвигателями
		4. H8-quick-kit	3	Набор инструментов для быстрой установки H8
3420-4-SG	4×H8	1. MD880-50M-0900-4-SG	4	Инверторный модуль
		2. HCU-50S	1	Модуль управления инвертором
		3.HPCU-40	1	Модуль управления сопряженными электродвигателями
		4. H8-quick-kit	4	Набор инструментов для быстрой установки H8
4275-4-SG	5×H8	1. MD880-50M-0900-4-SG	5	Инверторный модуль
		2. HCU-50S	1	Модуль управления инвертором
		3.HPCU-60	1	Модуль управления сопряженными электродвигателями
		4. H8-quick-kit	5	Набор инструментов для быстрой установки H8
5130-4-SG	6×H8	1. MD880-50M-0900-4-SG	6	Инверторный модуль
		2. HCU-50S	1	Модуль управления инвертором
		3.HPCU-60	1	Модуль управления сопряженными электродвигателями
		4. H8-quick-kit	6	Набор инструментов для быстрой установки H8

Руководство по оформлению заказа на частотные преобразователи серии MD880, управляющие несколькими электродвигателями

Частотный преобразователь серии MD880-50 с инвертором

Модель инвертора MD880-50...	Корпус	Номер заказа	Количество	Примечание
0516-4-SG-N	H8A	1. MD880-50M-0516-4-SG-N	1	Инверторный модуль
		2. HCU-50S	1	Модуль управления инвертором
		3. H8A-kit-(L)	1	Основание для установки H8A
0639-4-SG-N	H8A	1. MD880-50M-0639-4-SG-N	1	Инверторный модуль
		2. HCU-50S	1	Модуль управления инвертором
		3. H8A-kit-(L)	1	Основание для установки H8A
0757-4-SG-N	H8A	1. MD880-50M-0757-4-SG-N	1	Инверторный модуль
		2. HCU-50S	1	Модуль управления инвертором
		3. H8A-kit-(L)	1	Основание для установки H8A
0900-4-SG-N	H8A	1. MD880-50M-0900-4-SG-N	1	Инверторный модуль
		2. HCU-50S	1	Модуль управления инвертором
		3. H8A-kit-(L)	1	Основание для установки H8A
1213-4-SG-N	2×H8A	1. MD880-50M-0639-4-SG-N	2	Инверторный модуль
		2. HCU-50S	1	Модуль управления инвертором
		3. HPCU-40	1	Модуль управления сопряженными электродвигателями
		4. H8A-kit-L	2	Основание для установки H8A
1439-4-SG-N	2×H8A	1. MD880-50M-0757-4-SG-N	2	Инверторный модуль
		2. HCU-50S	1	Модуль управления инвертором
		3. HPCU-40	1	Модуль управления сопряженными электродвигателями
		4. H8A-kit-L	2	Основание для установки H8A
1710-4-SG-N	2×H8A	1. MD880-50M-0900-4-SG-N	2	Инверторный модуль
		2. HCU-50S	1	Модуль управления инвертором
		3. HPCU-40	1	Модуль управления сопряженными электродвигателями
		4. H8A-kit-L	2	Основание для установки H8A
2158-4-SG-N	3×H8A	1. MD880-50M-0757-4-SG-N	3	Инверторный модуль
		2. HCU-50S	1	Модуль управления инвертором
		3. HPCU-40	1	Модуль управления сопряженными электродвигателями
		4. H8A-kit-L	3	Основание для установки H8A
2565-4-SG-N	3×H8A	1. MD880-50M-0900-4-SG-N	3	Инверторный модуль
		2. HCU-50S	1	Модуль управления инвертором
		3. HPCU-40	1	Модуль управления сопряженными электродвигателями
		4. H8A-kit-L	3	Основание для установки H8A

Модель инвертора MD880-50...	Корпус	Номер заказа	Количество	Примечание
1439-4-SG-N	2×H8A	1. MD880-50M-0757-4-SG-N	2	Инверторный модуль
		2. HCU-50S	1	Модуль управления инвертором
		3.HPCU-40	1	Модуль управления сопряженными электродвигателями
		4. H8A-kit-L	2	Основание для установки H8A
1710-4-SG-N	2×H8A	1.MD880-50M-0900-4-SG-N	2	Инверторный модуль
		2. HCU-50S	1	Модуль управления инвертором
		3.HPCU-40	1	Модуль управления сопряженными электродвигателями
		4. H8A-kit-L	2	Основание для установки H8A
2158-4-SG-N	3×H8A	1. MD880-50M-0757-4-SG-N	3	Инверторный модуль
		2. HCU-50S	1	Модуль управления инвертором
		3.HPCU-40	1	Модуль управления сопряженными электродвигателями
		4. H8A-kit-L	3	Основание для установки H8A
2565-4-SG-N	3×H8A	1.MD880-50M-0900-4-SG-N	3	Инверторный модуль
		2. HCU-50S	1	Модуль управления инвертором
		3.HPCU-40	1	Модуль управления сопряженными электродвигателями
		4. H8A-kit-L	3	Основание для установки H8A
3420-4-SG-N	4×H8A	1.MD880-50M-0900-4-SG-N	4	Инверторный модуль
		2. HCU-50S	1	Модуль управления инвертором
		3.HPCU-40	1	Модуль управления сопряженными электродвигателями
		4. H8A-kit-L	4	Основание для установки H8A
4275-4-SG-N	5×H8A	1.MD880-50M-0900-4-SG-N	5	Инверторный модуль
		2. HCU-50S	1	Модуль управления инвертором
		3.HPCU-60	1	Модуль управления сопряженными электродвигателями
		4. H8A-kit-L	5	Основание для установки H8A
5130-4-SG-N	6×H8A	1.MD880-50M-0900-4-SG-N	6	Инверторный модуль
		2. HCU-50S	1	Модуль управления инвертором
		3.HPCU-60	1	Модуль управления сопряженными электродвигателями
		4. H8A-kit-L	6	Основание для установки H8A
0349-5-SG	H7	1.MD880-50M-0349-5	1	Инверторный модуль
0590-5-SG-N	H8A	1. MD880-50M-0590-5	1	Инверторный модуль
		2. HCU-50S	1	Модуль управления инвертором
		3. H8A-kit-(L)	1	Основание для установки H8A
0810-5-SG-N	H8A	1. MD880-50M-0810-5	1	Инверторный модуль
		2. HCU-50S	1	Модуль управления инвертором
		3. H8A-kit-(L)	1	Основание для установки H8A

Руководство по оформлению заказа на частотные преобразователи серии MD880, управляющие несколькими электродвигателями

Частотный преобразователь серии MD880-50 с инвертором

Модель инвертора MD880-50...	Корпус	Номер заказа	Количество	Примечание
0062-7-SG	H6	1. MD880-50M-0062-7-SG	1	Инверторный модуль
0082-7-SG	H6	1. MD880-50M-0082-7-SG	1	Инверторный модуль
0099-7-SG	H6	1. MD880-50M-0099-7-SG	1	Инверторный модуль
0125-7-SG	H6	1. MD880-50M-0125-7-SG	1	Инверторный модуль
0144-7-SG	H6	1. MD880-50M-0144-7-SG	1	Инверторный модуль
0192-7-SG	H6	MD880-50M-0192-7-SG	1	Инверторный модуль
0217-7-SG	H7	1. MD880-50M-0217-7-SG	1	Инверторный модуль
0270-7-SG	H7	1. MD880-50M-0270-7-SG	1	Инверторный модуль
0340-7-SG	H8	1. MD880-50M-0340-7-SG	1	Инверторный модуль
		2. HCU-50S	1	Модуль управления инвертором
		3.H8-quick-kit	1	Набор инструментов для быстрой установки H8
0410-7-SG	H8	1. MD880-50M-0410-7-SG	1	Инверторный модуль
		2. HCU-50S	1	Модуль управления инвертором
		3.H8-quick-kit	1	Набор инструментов для быстрой установки H8
0530-7-SG	H8	1. MD880-50M-0530-7-SG	1	Инверторный модуль
		2. HCU-50S	1	Модуль управления инвертором
		3.H8-quick-kit	1	Набор инструментов для быстрой установки H8
0600-7-SG	H8	1. MD880-50M-0600-7-SG	1	Инверторный модуль
		2. HCU-50S	1	Модуль управления инвертором
		3.H8-quick-kit	1	Набор инструментов для быстрой установки H8
0650-7-SG	H8	1. MD880-50M-0650-7-SG	1	Инверторный модуль
		2. HCU-50S	1	Модуль управления инвертором
		3.H8-quick-kit	1	Набор инструментов для быстрой установки H8
0721-7-SG	H8	1. MD880-50M-0721-7-SG	1	Инверторный модуль
		2. HCU-50S	1	Модуль управления инвертором
		3.H8-quick-kit	1	Набор инструментов для быстрой установки H8
0779-7-SG	2×H8	1. MD880-50M-0410-7-SG	2	Инверторный модуль
		2. HCU-50S	1	Модуль управления инвертором
		3.HPCU-40	1	Модуль управления сопряженными электродвигателями
		4. H8-quick-kit	2	Набор инструментов для быстрой установки H8
1007-7-SG	2×H8	1. MD880-50M-0530-7-SG	2	Инверторный модуль
		2. HCU-50S	1	Модуль управления инвертором
		3.HPCU-40	1	Модуль управления сопряженными электродвигателями
		4. H8-quick-kit	2	Набор инструментов для быстрой установки H8
1140-7-SG	2×H8	1. MD880-50M-0600-7-SG	2	Инверторный модуль
		2. HCU-50S	1	Модуль управления инвертором
		3.HPCU-40	1	Модуль управления сопряженными электродвигателями
		4. H8-quick-kit	2	Набор инструментов для быстрой установки H8
1235-7-SG	2×H8	1. MD880-50M-0650-7-SG	2	Инверторный модуль
		2. HCU-50	1	Модуль управления инвертором
		3.HPCU-40	1	Модуль управления сопряженными электродвигателями
		4. H8-quick-kit	2	Набор инструментов для быстрой установки H8
1370-7-SG	2×H8	1. MD880-50M-0721-7-SG	2	Инверторный модуль
		2. HCU-50S	1	Модуль управления инвертором
		3.HPCU-40	1	Модуль управления сопряженными электродвигателями
		4. H8-quick-kit	2	Набор инструментов для быстрой установки H8
1510-7-SG	3×H8	1. MD880-50M-0530-7-SG	3	Инверторный модуль
		2. HCU-50S	1	Модуль управления инвертором
		3.HPCU-40	1	Модуль управления сопряженными электродвигателями
		4. H8-quick-kit	3	Набор инструментов для быстрой установки H8
1710-7-SG	3×H8	1. MD880-50M-0600-7-SG	3	Инверторный модуль
		2. HCU-50S	1	Модуль управления инвертором
		3.HPCU-40	1	Модуль управления сопряженными электродвигателями
		4. H8-quick-kit	3	Набор инструментов для быстрой установки H8

※ Примечание: Если пользователь не использует набор инструментов для быстрой установки H8 (опция), для подключения выходных силовых кабелей необходимо использовать гребенчатые медные шины.

Руководство по оформлению заказа на частотные преобразователи серии MD880, управляющие несколькими электродвигателями

Частотный преобразователь серии MD880-50 с инвертором

Модель инвертора MD880-50...	Корпус	Номер заказа	Количество	Примечание
1853-7-SG	3×H8	1. MD880-50M-0650-7-SG	3	Инверторный модуль
		2. HCU-50S	1	Модуль управления инвертором
		3. HPCU-40	1	Модуль управления сопряженными электродвигателями
		4. H8-quick-kit	3	Набор инструментов для быстрой установки H8
2055-7-SG	3×H8	1. MD880-50M-0721-7-SG	3	Инверторный модуль
		2. HCU-50S	1	Модуль управления инвертором
		3. HPCU-40	1	Модуль управления сопряженными электродвигателями
		4. H8-quick-kit	3	Набор инструментов для быстрой установки H8
2280-7-SG	4×H8	1. MD880-50M-0600-7-SG	4	Инверторный модуль
		2. HCU-50S	1	Модуль управления инвертором
		3. HPCU-40	1	Модуль управления сопряженными электродвигателями
		4. H8-quick-kit	4	Набор инструментов для быстрой установки H8
2470-7-SG	4×H8	1. MD880-50M-0650-7-SG	4	Инверторный модуль
		2. HCU-50S	1	Модуль управления инвертором
		3. HPCU-40	1	Модуль управления сопряженными электродвигателями
		4. H8-quick-kit	4	Набор инструментов для быстрой установки H8
2740-7-SG	4×H8	1. MD880-50M-0721-7-SG	4	Инверторный модуль
		2. HCU-50S	1	Модуль управления инвертором
		3. HPCU-40	1	Модуль управления сопряженными электродвигателями
		4. H8-quick-kit	4	Набор инструментов для быстрой установки H8
3088-7-SG	5×H8	1. MD880-50M-0650-7-SG	5	Инверторный модуль
		2. HCU-50S	1	Модуль управления инвертором
		3. HPCU-60	1	Модуль управления сопряженными электродвигателями
		4. H8-quick-kit	5	Набор инструментов для быстрой установки H8
3425-7-SG	5×H8	1. MD880-50M-0721-7-SG	5	Инверторный модуль
		2. HCU-50S	1	Модуль управления инвертором
		3. HPCU-60	1	Модуль управления сопряженными электродвигателями
		4. H8-quick-kit	5	Набор инструментов для быстрой установки H8
3705-7-SG	6×H8	1. MD880-50M-0650-7-SG	6	Инверторный модуль
		2. HCU-50S	1	Модуль управления инвертором
		3. HPCU-60	1	Модуль управления сопряженными электродвигателями
		4. H8-quick-kit	6	Набор инструментов для быстрой установки H8
4110-7-SG	6×H8	1. MD880-50M-0721-7-SG	6	Инверторный модуль
		2. HCU-50S	1	Модуль управления инвертором
		3. HPCU-60	1	Модуль управления сопряженными электродвигателями
		4. H8-quick-kit	6	Набор инструментов для быстрой установки H8
4323-7-SG	7×H8	1. MD880-50M-0650-7-SG	7	Инверторный модуль
		2. HCU-50S	1	Модуль управления инвертором
		3. HPCU-A0	1	Модуль управления сопряженными электродвигателями
		4. H8-quick-kit	7	Набор инструментов для быстрой установки H8
4795-7-SG	7×H8	1. MD880-50M-0721-7-SG	7	Инверторный модуль
		2. HCU-50S	1	Модуль управления инвертором
		3. HPCU-A0	1	Модуль управления сопряженными электродвигателями
		4. H8-quick-kit	7	Набор инструментов для быстрой установки H8
4940-7-SG	8×H8	1. MD880-50M-0650-7-SG	8	Инверторный модуль
		2. HCU-50S	1	Модуль управления инвертором
		3. HPCU-A0	1	Модуль управления сопряженными электродвигателями
		4. H8-quick-kit	8	Набор инструментов для быстрой установки H8
5480-7-SG	8×H8	1. MD880-50M-0721-7-SG	8	Инверторный модуль
		2. HCU-50S	1	Модуль управления инвертором
		3. HPCU-A0	1	Модуль управления сопряженными электродвигателями
		4. H8-quick-kit	8	Набор инструментов для быстрой установки H8

※ Примечание: Если пользователь не использует набор инструментов для быстрой установки H8 (опция), для подключения выходных силовых кабелей необходимо использовать гребенчатые медные шины.

Руководство по оформлению заказа на частотные преобразователи серии MD880, управляющие несколькими электродвигателями

Частотный преобразователь серии MD880-50 с инвертором

Модель инвертора MD880-50...	Корпус	Номер заказа	Количество	Примечание
0340-7-SG-N	H8A	1. MD880-50M-0340-7-SG-N	1	Инверторный модуль
		2. HCU-50S	1	Модуль управления инвертором
		3.H8A-kit-(L)	1	Основание для установки H8A
0410-7-SG-N	H8A	1. MD880-50M-0410-7-SG-N	1	Инверторный модуль
		2. HCU-50S	1	Модуль управления инвертором
		3.H8A-kit-(L)	1	Основание для установки H8A
0530-7-SG-N	H8A	1. MD880-50M-0530-7-SG-N	1	Инверторный модуль
		2. HCU-50S	1	Модуль управления инвертором
		3.H8A-kit-(L)	1	Основание для установки H8A
0600-7-SG-N	H8A	1. MD880-50M-0600-7-SG-N	1	Инверторный модуль
		2. HCU-50S	1	Модуль управления инвертором
		3.H8A-kit-(L)	1	Основание для установки H8A
0650-7-SG-N	H8A	1. MD880-50M-0650-7-SG-N	1	Инверторный модуль
		2. HCU-50S	1	Модуль управления инвертором
		3.H8A-kit-(L)	1	Основание для установки H8A
0721-7-SG-N	H8A	1. MD880-50M-0721-7-SG-N	1	Инверторный модуль
		2. HCU-50S	1	Модуль управления инвертором
		3.H8A-kit-(L)	1	Основание для установки H8A
0779-7-SG-N	2×H8A	1. MD880-50M-0410-7-SG-N	2	Инверторный модуль
		2. HCU-50S	1	Модуль управления инвертором
		3.HPCU-40	1	Модуль управления сопряженными электродвигателями
		4. H8A-kit-L	2	Основание для установки H8A
1007-7-SG-N	2×H8A	1. MD880-50M-0530-7-SG-N	2	Инверторный модуль
		2. HCU-50S	1	Модуль управления инвертором
		3.HPCU-40	1	Модуль управления сопряженными электродвигателями
		4. H8A-kit-L	2	Основание для установки H8A
1140-7-SG-N	2×H8A	1. MD880-50M-0600-7-SG-N	2	Инверторный модуль
		2. HCU-50S	1	Модуль управления инвертором
		3.HPCU-40	1	Модуль управления сопряженными электродвигателями
		4. H8A-kit-L	2	Основание для установки H8A
1235-7-SG-N	2×H8A	1. MD880-50M-0650-7-SG-N	2	Инверторный модуль
		2. HCU-50S	1	Модуль управления инвертором
		3.HPCU-40	1	Модуль управления сопряженными электродвигателями
		4. H8A-kit-L	2	Основание для установки H8A
1370-7-SG-N	2×H8A	1. MD880-50M-0721-7-SG-N	2	Инверторный модуль
		2. HCU-50S	1	Модуль управления инвертором
		3.HPCU-40	1	Модуль управления сопряженными электродвигателями
		4. H8A-kit-L	2	Основание для установки H8A
1510-7-SG-N	3×H8A	1. MD880-50M-0530-7-SG-N	3	Инверторный модуль
		2. HCU-50S	1	Модуль управления инвертором
		3.HPCU-40	1	Модуль управления сопряженными электродвигателями
		4. H8A-kit-L	3	Основание для установки H8A
1710-7-SG-N	3×H8A	1. MD880-50M-0600-7-SG-N	3	Инверторный модуль
		2. HCU-50S	1	Модуль управления инвертором
		3.HPCU-40	1	Модуль управления сопряженными электродвигателями
		4. H8A-kit-L	3	Основание для установки H8A

Руководство по оформлению заказа на частотные преобразователи серии MD880, управляющие несколькими электродвигателями

Частотный преобразователь серии MD880-50 с инвертором

Модель инвертора MD880-50...	Корпус	Номер заказа	Количество	Примечание
1853-7-SG-N	3 × H8A	1. MD880-50M-0650-7-SG-N	3	Инверторный модуль
		2. HCU-50S	1	Модуль управления инвертором
		3. HPCU-40	1	Модуль управления сопряженными электродвигателями
		4. H8A-kit-L	3	Основание для установки H8A
2055-7-SG-N	3 × H8A	1. MD880-50M-0721-7-SG-N	3	Инверторный модуль
		2. HCU-50S	1	Модуль управления инвертором
		3. HPCU-40	1	Модуль управления сопряженными электродвигателями
		4. H8A-kit-L	3	Основание для установки H8A
2280-7-SG-N	4 × H8A	1. MD880-50M-0600-7-SG-N	4	Инверторный модуль
		2. HCU-50S	1	Модуль управления инвертором
		3. HPCU-40	1	Модуль управления сопряженными электродвигателями
		4. H8A-kit-L	4	Основание для установки H8A
2470-7-SG-N	4 × H8A	1. MD880-50M-0650-7-SG-N	4	Инверторный модуль
		2. HCU-50S	1	Модуль управления инвертором
		3. HPCU-40	1	Модуль управления сопряженными электродвигателями
		4. H8A-kit-L	4	Основание для установки H8A
2740-7-SG-N	4 × H8A	1. MD880-50M-0721-7-SG-N	4	Инверторный модуль
		2. HCU-50S	1	Модуль управления инвертором
		3. HPCU-40	1	Модуль управления сопряженными электродвигателями
		4. H8A-kit-L	4	Основание для установки H8A
3088-7-SG-N	5 × H8A	1. MD880-50M-0650-7-SG-N	5	Инверторный модуль
		2. HCU-50S	1	Модуль управления инвертором
		3. HPCU-60	1	Модуль управления сопряженными электродвигателями
		4. H8A-kit-L	5	Основание для установки H8A
3425-7-SG-N	5 × H8A	1. MD880-50M-0721-7-SG-N	5	Инверторный модуль
		2. HCU-50S	1	Модуль управления инвертором
		3. HPCU-60	1	Модуль управления сопряженными электродвигателями
		4. H8A-kit-L	5	Основание для установки H8A
3705-7-SG-N	6 × H8A	1. MD880-50M-0650-7-SG-N	6	Инверторный модуль
		2. HCU-50S	1	Модуль управления инвертором
		3. HPCU-60	1	Модуль управления сопряженными электродвигателями
		4. H8A-kit-L	6	Основание для установки H8A
4110-7-SG-N	6 × H8A	1. MD880-50M-0721-7-SG-N	6	Инверторный модуль
		2. HCU-50S	1	Модуль управления инвертором
		3. HPCU-60	1	Модуль управления сопряженными электродвигателями
		4. H8A-kit-L	6	Основание для установки H8A
4323-7-SG-N	7 × H8A	1. MD880-50M-0650-7-SG-N	7	Инверторный модуль
		2. HCU-50S	1	Модуль управления инвертором
		3. HPCU-A0	1	Модуль управления сопряженными электродвигателями
		4. H8A-kit-L	7	Основание для установки H8A
4795-7-SG-N	7 × H8A	1. MD880-50M-0721-7-SG-N	7	Инверторный модуль
		2. HCU-50S	1	Модуль управления инвертором
		3. HPCU-A0	1	Модуль управления сопряженными электродвигателями
		4. H8A-kit-L	7	Основание для установки H8A
4940-7-SG-N	8 × H8A	1. MD880-50M-0650-7-SG-N	8	Инверторный модуль
		2. HCU-50S	1	Модуль управления инвертором
		3. HPCU-A0	1	Модуль управления сопряженными электродвигателями
		4. H8A-kit-L	8	Основание для установки H8A
5480-7-SG-N	8 × H8A	1. MD880-50M-0721-7-SG-N	8	Инверторный модуль
		2. HCU-50S	1	Модуль управления инвертором
		3. HPCU-A0	1	Модуль управления сопряженными электродвигателями
		4. H8A-kit-L	8	Основание для установки H8A

※ Примечание: Если пользователь не использует набор инструментов для быстрой установки H8 (опция), для подключения выходных силовых кабелей необходимо использовать гребенчатые шины.
В комплект H8A-kit не входит основание выходного дросселя, в комплект H8A-kit-L входит основание выходного дросселя

Руководство по оформлению заказа на частотные преобразователи серии MD880, управляющие несколькими электродвигателями

Частотный преобразователь серии MD880-60 с трехфазным тормозным блоком

Модель тормозного блока MD880-60...	Корпус	Номер заказа	Количество	Примечание
0500-4	H8	1. MD880-60M-0500-4	1	Блок торможения трехфазного преобразователя частоты
		2. HCU-60	1	Модуль управления блоком торможения трехфазного преобразователя
		3.H8-quick-kit	1	Набор инструментов для быстрой установки H8
0750-4	H8	1. MD880-60M-0750-4	1	Блок торможения трехфазного преобразователя частоты
		2. HCU-60	1	Модуль управления блоком торможения трехфазного преобразователя
		3.H8-quick-kit	1	Набор инструментов для быстрой установки H8
0870-7	H8	1. MD880-60M-0870-7	1	Блок торможения трехфазного преобразователя частоты
		2. HCU-60	1	Модуль управления блоком торможения трехфазного преобразователя
		3.H8-quick-kit	1	Набор инструментов для быстрой установки H8
1300-7	H8	1. MD880-60M-1300-7	1	Блок торможения трехфазного преобразователя частоты
		2. HCU-60	1	Модуль управления блоком торможения трехфазного преобразователя
		3.H8-quick-kit	1	Набор инструментов для быстрой установки H8

Блок торможения для однофазного преобразователя частоты серии MD880-61

Модель тормозного блока MD880-61...	Номер заказа	Количество	Примечание
0400-7	1. MD880-61M-0400-7	1	Блок торможения однофазного преобразователя частоты

Частотный преобразователь серии MD880-80

Модель DCDC MD880-80...	Корпус	Номер заказа	Количество	Примечание
0100-4	H3+LC	MD880-80D-0100-4	1	Блок питания DCDC
0200-4	H4+LC	MD880-80D-0200-4	1	Блок питания DCDC
0300-4	H4+LC	MD880-80D-0300-4	1	Блок питания DCDC
0400-4	H6+LC	MD880-80D-0400-4	1	Блок питания DCDC
0500-4	H7+LC	MD880-80D-0500-4	1	Блок питания DCDC
0600-4	H7+LC	MD880-80D-0600-4	1	Блок питания DCDC
0800-4	H8A+LC	MD880-80D-0800-4	1	Блок питания DCDC
1000-4	H8A+LC	MD880-80D-1000-4	1	Блок питания DCDC
0600-5	H7+LC	MD880-80D-0600-5	1	Блок питания DCDC
0100-7	H6+LC	MD880-80D-0100-7	1	Блок питания DCDC
0200-7	H6+LC	MD880-80D-0200-7	1	Блок питания DCDC
0300-7	H8A+LC	MD880-80D-0300-7	1	Блок питания DCDC
0400-7	H8A+LC	MD880-80D-0400-7	1	Блок питания DCDC
0500-7	H8A+LC	MD880-80D-0500-7	1	Блок питания DCDC
0600-7	H8A+LC	MD880-80D-0600-7	1	Блок питания DCDC

INOVANCE

CERTIFICATE

OF AUTHORIZATION

Inovance Technology hereby authorizes
Technogroup, JSC

40 Pulkovskoye Shosse, Bldg 4, St. Petersburg

As the System Integrator of
Suzhou Inovance Technology Co., Ltd.
for General Automation Business

Authorizer:





TECHNOGROUP
HIGH TECHNOLOGY EQUIPMENT

15 ЛЕТ
НА
РЫНКЕ

АО «ТЕХНОГРУПП»

196158, Санкт-Петербург,
Пулковское шоссе 40/4

+7 (812) 998-98-93
<https://technogroupp.com>

